

# MUPO-H6

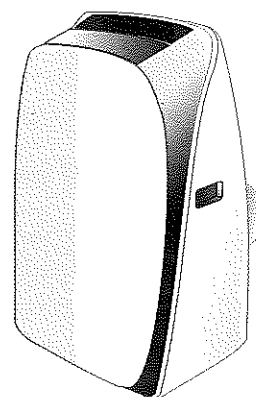

## ÍNDICE

ES	.....	3
EN	.....	25
FR	.....	47
DE	.....	65

Introducción Breve .....	4
Precaución de Seguridad.....	5
Descripción de las partes .....	7
Accesorios.....	8
Panel de Control.....	9
Operación.....	10
Instalación .....	11
Mantenimiento.....	14
Solución de Problemas.....	15
Eliminación.....	16
Control Remoto.....	17

**IMPORTANTE:**

Gracias por seleccionar este equipo de aire acondicionado de alta calidad. Para asegurar un correcto funcionamiento durante mucho tiempo, se debe leer cuidadosamente el presente manual antes de instalar y usar el equipo. Después de leerlo, por favor almacenarlo en un lugar seguro y de fácil acceso para futuras consultas o para el caso que ocurra cualquier irregularidad. Este equipo de aire acondicionado es para uso exclusivamente.

Este equipo debe ser instalado por un profesional debidamente cualificado según el RD 795/2010.

Una instalación indebida o que no cumpla con las especificaciones del fabricante excluirá el equipo de la garantía.

**ADVERTENCIA:**

El suministro eléctrico del equipo (230 V - 50 Hz) debe ser una línea MONOFASICA (una fase (L) y un neutro (N)) con la correcta toma de tierra (T) y su interruptor manual (ICP) independiente. Cualquier incumplimiento de estas especificaciones supondrá un incumplimiento de las condiciones de garantía dadas por el fabricante.

**NOTA:**

De acuerdo con la política de mejora continua de producto por parte de nuestra compañía, las características estéticas y dimensionales, datos técnicos y accesorios de este aparato pueden ser modificadas sin previo aviso.

## Introducción Breve

Este aire acondicionado portátil es un aire acondicionado de nueva generación el cual es diseñado para ser utilizado en la habitación, la sala de estudio, el vestíbulo, la oficina, la sala de reunión, el almacén, el ático, el auditorio deportivo y otras salas de entretenimiento. Su característica de flexibilidad permite ajuste fácil a temperatura y humedad además, el filtro puede remover polvo purifica el aire para crear un saludable ambiente laboral.

Es diseñado bajo novedad practicalidad y conveniencia para satisfacer las necesidades eficiente y aire acondicionado portátil. Es fácil de usuario, sin necesidad de instalación complicada y mantenimiento conveniente. Además el sistema de doble control (mando a distancia/ control manual opcional) simplifica su operación.

La unidad es mas competitiva a otros productos de enfriamiento. Con buena estructura, múltiples funciones razonable diseño, ventilación la unidad minimiza el consumo de electricidad. Con la meta de armonizar la vida humano, nuestra compañía adopta factores humano en los diseños y producir esta alta calidad de aire acondicionado portátil.

## Precauciones de Seguridad

Su seguridad y la seguridad de otros son muy importantes. Hemos brindado muchos mensajes de seguridad en este manual y en su equipo. Siempre lea y obedezca todos los mensajes de seguridad.

### **AVISO**

Este símbolo indica la posibilidad de muerte o lesión seria.

### **PRECAUCIÓN**

Este símbolo indica la posibilidad de lesión o daño a propiedades.

### **AVISO**

Lea el presente manual

El presente manual recoge numerosas indicaciones para el correcto uso y funcionamiento del aire acondicionado. Si utiliza el aire acondicionado con precaución podrá ahorrar tiempo y dinero durante toda la vida del mismo. En el apartado de detección y resolución de problemas encontrará respuestas para los problemas más comunes. Es posible que no necesite contactar con el servicio técnico si consulta dicho apartado.

### **AVISO**

- Este electrodoméstico puede ser usado por niños mayores de ocho años y por personas con una reducida capacidad física, sensorial o mental o que carezcan de experiencia y conocimientos siempre que estén siendo supervisados o instruidos en el uso del electrodoméstico de manera segura y de que sean conscientes de los peligros que dicho uso entraña. Este electrodoméstico no deberá servir de juguete para niños. La limpieza y mantenimiento de la unidad no correrán a cargo de niños sin la pertinente supervisión (aplicable en países europeos).
- El uso de este electrodoméstico no está pensado para personas (niños incluidos) con una reducida capacidad física, sensorial o mental o que carezcan de experiencia y conocimientos a menos que estén siendo supervisados o instruidos en el uso del electrodoméstico de manera segura por parte de una persona responsable (aplicable en países no europeos).
- Se deberá vigilar a los niños para que no jueguen con el electrodoméstico.
- Si el cable de alimentación está dañado, deberá ser sustituido por parte del fabricante, técnico del servicio o personal cualificado para evitar posibles peligros.
- Este electrodoméstico deberá ser instalado según el correspondiente código eléctrico nacional.
- No ponga en funcionamiento el aire acondicionado en entornos húmedos como cuartos de baño o lavanderías.
- El electrodoméstico con calentador eléctrico deberá instalarse al menos a un metro de distancia de materiales combustibles.
- Póngase en contacto con el técnico del servicio autorizado para la reparación o el mantenimiento de la unidad.
- Póngase en contacto con un instalador autorizado para proceder a la instalación de la unidad.

## ⚠ PRECAUCIÓN

- ⊘ No aplique aire frío directamente a su cuerpo durante un largo período de tiempo. Puede empeorar condición física y causarle problemas de salud.
- ⊘ Limpie el equipo con una pieza de tela suave y seca, No use lo siguiente para limpiar: disolventes químicos, insecticidas, productos inflamables, los cuales dañarán la apariencia del equipo. No rocíe agua directamente a la unidad interior.
- ⊘ Cierre las ventanas y las puertas, de lo contrario la capacidad de enfriamiento o de calefacción será debilitada.
- ⊘ Si el filtro de aire está muy sucio la capacidad de enfriamiento o calefacción será debilitada. Por favor limpie el filtro de aire regularmente.

## Descripción de las partes

### VISTA FRONTAL

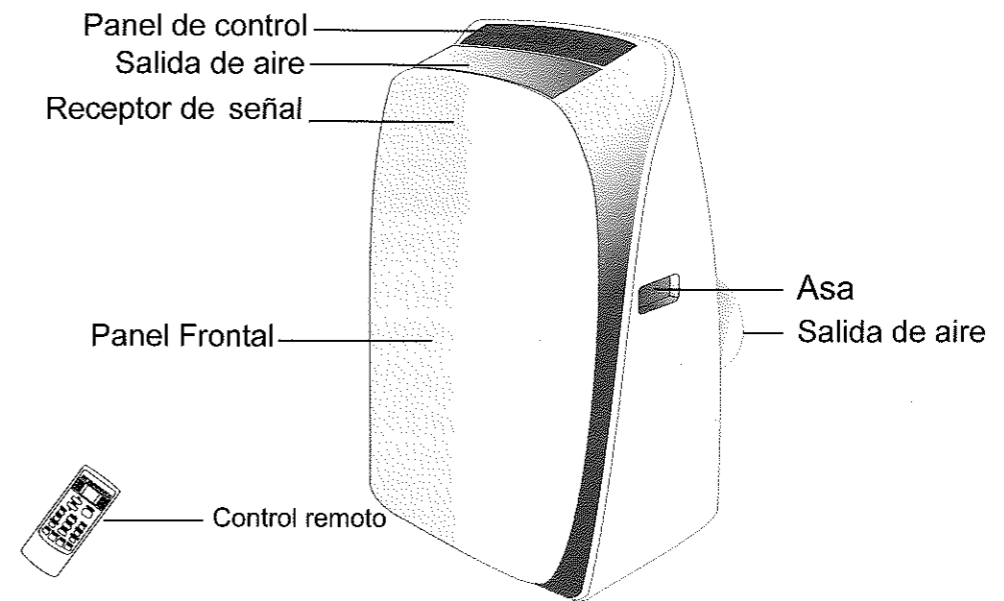

### VISTA TRASERA

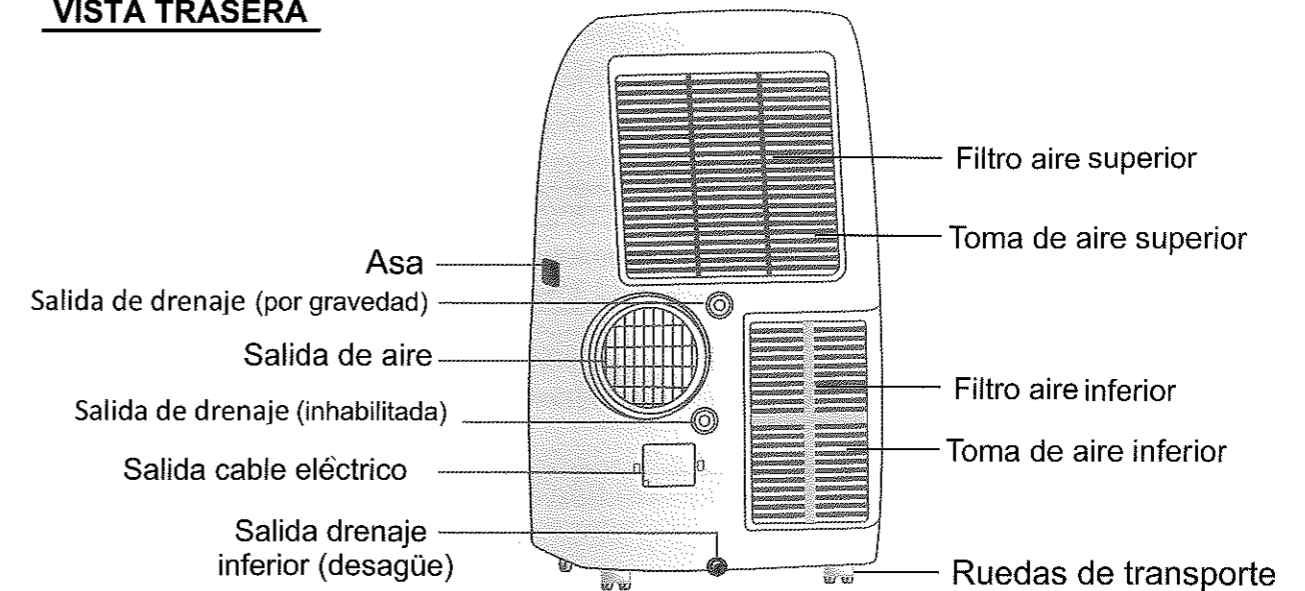

### **Nota:**

- \* Las descripciones de este manual, los textos, imágenes, pueden ser ligeramente diferentes al del equipo que usted ha adquirido. La forma real prevalecerá.
- \* El rango de temperaturas de funcionamiento es de 16 a 35°C en refrigeración; 5 a 27°C en calefacción.

## Accesorios

Partes	Nombres de partes	Cantidad
	Adaptador Tubo de escape y Adaptador B (boca plana o boca redonda: dependiendo de los modelos)	1 Juego
	Juego deslizante para ventana y Tornillo	
	Adaptador Extractor de pared A(#)	1 pieza
	Adaptador B (Boca Redonda)(#)	1 pieza
	Tornillo y Tuerca	1 pieza
	Manguera de vaciado (#)	1 pieza
	Mando a distancia y Bateria	1 pieza

**Nota:** Partes Opcionales ( # ), algunos modelos sin.

**Nota:**

Por favor, seleccionar los botones del control remoto según las funciones del equipo indicadas en el display, las otras funciones del control remoto no serán validas.

## Panel de Control

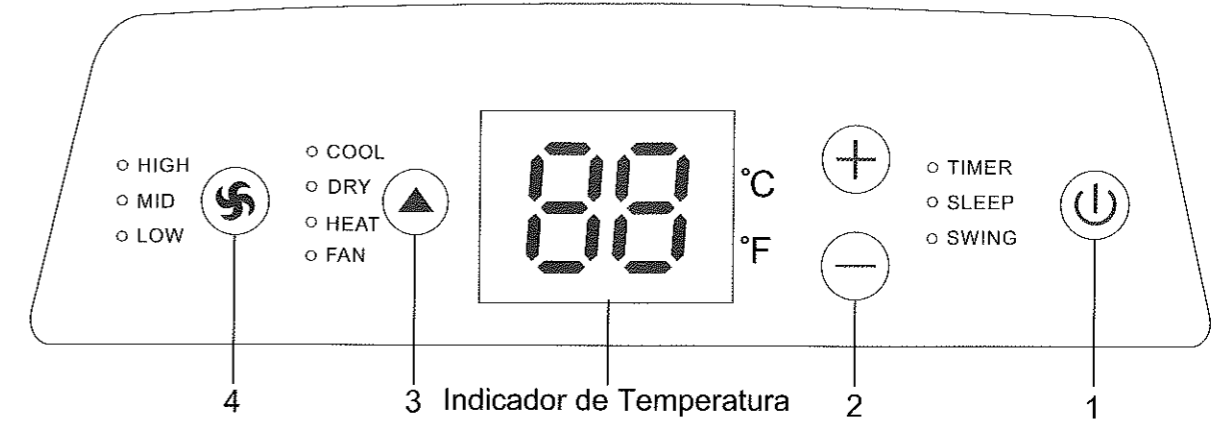

- HIGH- Indicador Alta Velocidad
- MID- Indicador Media Velocidad
- LOW- Indicador Baja Velocidad
- COOL- Indicador Modo Refrigeración
- DRY - Indicador Modo Secado
- HEAT- Indicador Modo Calefacción
- FAN- Indicador Modo Ventilación
- TIMER- Indicador Temporizador
- SLEEP- Indicador Modo Noche
- SWING- Indicador Swing

### Función de los botones

1. Botón 

Pulse este button para Encender o Apagar la unidad.
2. Botón o 

Pulse o para aumentar o reducir la temperatura.
3. Botón 

Cada vez que pulse este botón, un modo está seleccionado en una secuencia COOL, DRY, HEAT y FAN.
4. Botón 

Este botón es usado para ajustar la velocidad del ventilador en la secuencia que va de LOW, MID, a HIGH, entonces, vuelve a LOW.

**Nota:**

1. Las funciones "Timer", "Sleep", "Swing", "Modo Automático" y "Ventilación Automática" solo pueden ser seleccionadas con el control remoto y nunca desde el panel de control.
2. El resto de funciones del control remoto son las mismas que las del panel de control.

### AVISO

No hacer caso a las siguientes precauciones, puede causar descargas eléctricas, incendios o lesiones personales:

1. El enchufe debe conectarse a una toma de corriente que disponga de toma de tierra.
2. No use un cable alargador o un adaptador para conectar este equipo.

#### Antes de poner en marcha el equipo

1. Seleccione una localización apropiada para asegurar que la unidad está cerca de una toma de corriente .
2. Instale la manguera de escape flexible y ajustable.
3. Enchufe la unidad en la salida correcta.
4. Encender la unidad.

#### Modo Calefacción

1. Pulse el botón MODE en secuencia hasta que se elimine el indicador de calefacción.
2. Pulse el botón "+" o "-" para fijar la temperatura deseada.
3. Pulse el botón FAN para seleccionar la velocidad del ventilador.
4. Pulse botón ON/OFF para encender y pulse otra vez para apagar.

#### Modo Refrigeración

1. Pulse el botón MODE en secuencia hasta que se elimine el indicador de refrigeración.
2. Pulse el botón "+" o "-" para fijar la temperatura deseada.
3. Pulse el botón FAN para seleccionar la velocidad del ventilador
4. Pulse botón ON/OFF para encender y pulse otra vez para apagar.

#### Modo Secado (Deshumidificación)

1. Pulse el botón MODE en secuencia hasta que se elimine el indicador de secado.
2. El ventilador funcionará a velocidad determinada en este modo.
3. Cierre las ventanas y puertas para el mejor efecto de la deshumidificación.
4. Pulse botón ON/OFF para encender y pulse otra vez para apagar.

#### Modo Ventilación

1. Pulse el botón MODE en secuencia hasta que se ilumine el indicador de ventilación.
2. Pulse el botón FAN para seleccionar la velocidad de ventilador
3. Pulse botón ON/OFF para encender y pulse otra vez para apagar.

#### Funcionamiento del Temporizador

1. Pulsa el botón TIMER.
2. Pulsa el botón "+" o "-" para ajustar el tiempo de su temporizador.

**Nota:** "Tiempo de apagado" es efectivo solo cuando el aire acondicionado está encendido.  
"Tiempo de encendido" es efectivo solo cuando el aire acondicionado está apagado

#### Guía para el cliente

- El cliente debe disponer de una toma de corriente de 220~240V.
- Debe usar un circuito especial y toma de tierra eficaz en combinación con el enchufe del aire acondicionado
- Si el cable de alimentación se daña debe ser reemplazado por el fabricante, agente de servicio u otras personas calificadas para evitar lesiones.
- El aparato debe ser instalado según la regulación de cableado nacional.
- El enchufe debe ser accesible de manera fácil después de instalación.
- Si el fusible de unidad en PCB está roto, por favor cámbielo con el tipo de F3.15A/250V.

#### Seleccione la mejor ubicación

1. Instale el aire acondicionado portátil en localización plana y espaciosa donde las salidas del aire no serán obstruidas.
2. Una distancia mínima de 50cm de las paredes u otros obstáculos debe ser mantenida.
3. El gradiente no puede ser más de 10 grados con el plano horizontal.

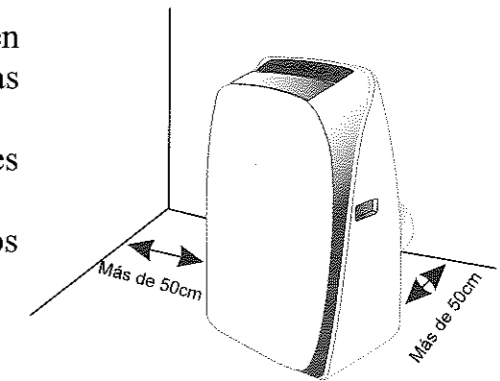

- Nota:**
1. El aire acondicionado no debe ser utilizado en el lavadero.
  2. El enchufe será accesible después de posicionar la unidad.

## Drenaje del agua

La unidad es capaz de eliminar los condensados por si misma, por lo que no es necesario conectar la salida de drenaje, de todas formas, si va a usar el modo deshumidificación o si hay mucha humedad en el ambiente, se recomienda conectar el equipo a un desagüe, de lo contrario cuando se llene el deposito de condensados la unidad se parará y mostrará "P1".

### \* Conexión de la salida de drenaje:

Quite el tapón de la salida de drenaje (por gravedad) de la parte trasera. Ancle la manguera de vaciado al agujero. Coloque el otro lado de la manguera en el desagüe, la manguera de tener inclinación negativa.

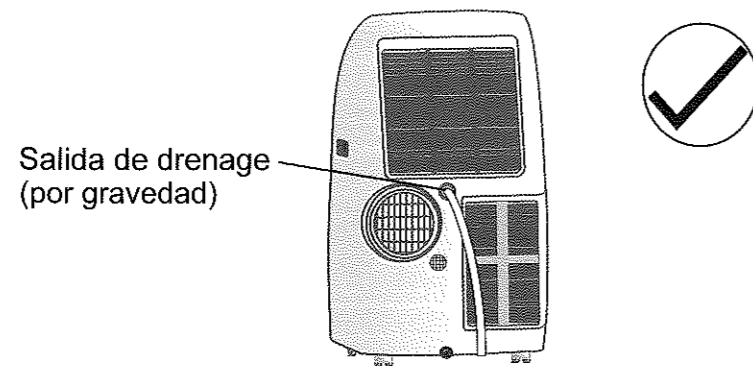

### Nota:

Asegúrese de que la manguera está segura y no hay agujeros. Dirija la manguera de desagüe asegurando que no hay obstáculos que la obstruyan. Instale un extremo de la manguera en la salida de desagüe y el otro extremo en el desagüe con inclinación negativa.

- \* Cuando el nivel del agua de bandeja inferior llega a un nivel predeterminado la pantalla digital muestra P1. Mueva la unidad a una localización de drenaje remueva el tapón inferior de drenaje y deja que el agua se desague. Reinstale el tapón inferior de drenaje y reinicie la máquina hasta que el símbolo P1 desaparezca.

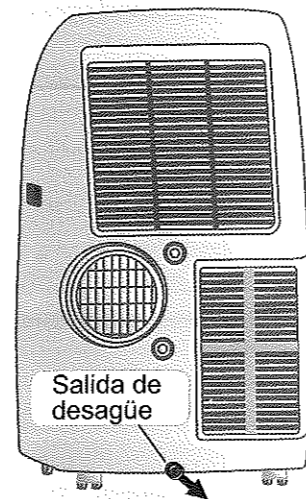

**NOTA:** Este seguro de reinstalar el tapón inferior de drenaje antes de usar la unidad.

## Instrucciones de montaje del tubo de aire

1. Ponga el costado del conducto al de salida de aire de escape. Fije la unidad entonces gire hacia derecha. Empújelo hacia abajo para asegurar que está completamente fijo.

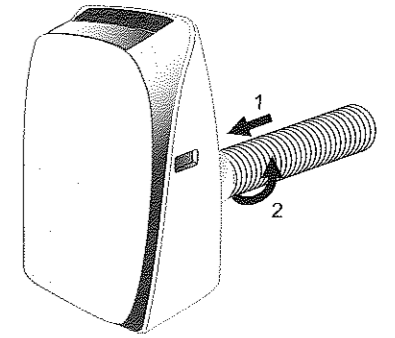

2. Ponga el otro lado del conducto al adaptador.

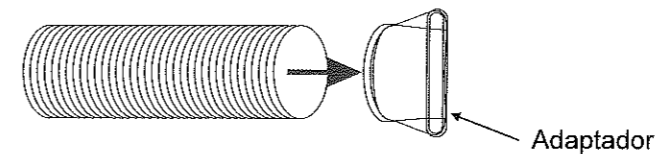

3. Ponga el adaptador de ventana.

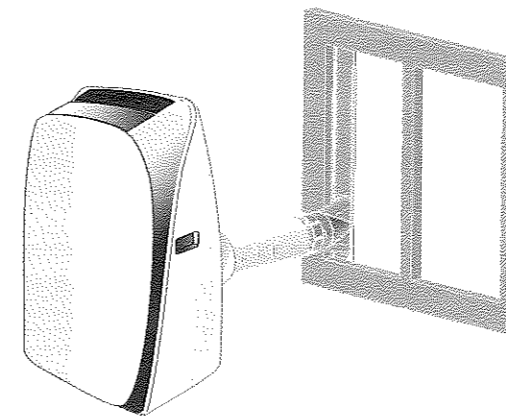

### Nota:

1. El conducto puede ser comprimido hasta 450mm mínimo y extendido hasta 1800mm máximo. Es mejor tener el largo del conductor al mínimo.
2. Estiramiento o flexión excesiva afectará la eficiencia de enfriamiento. (Como la siguiente figura)

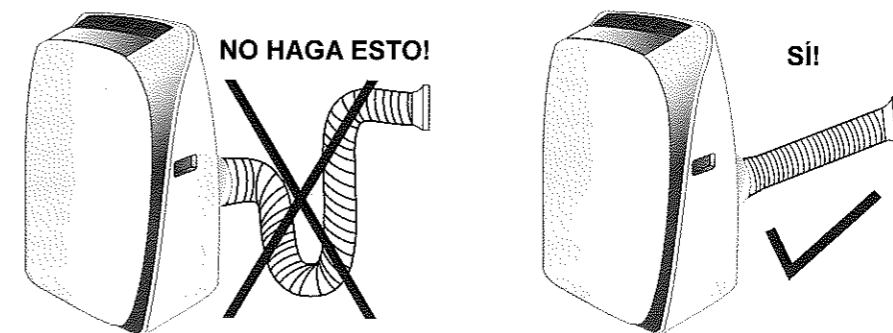



## Instalación del adaptador de ventana

Su equipo de ventana ha sido diseñado para encajar la mayoría de aplicaciones estándares sean verticales o horizontales. Sin embargo, puede ser necesario para usted mejorar o modificar algunos aspectos del procedimiento de la instalación para ciertos tipos de ventana. Por favor refiera a la imagen A y imagen B para la máxima y mínima apertura de la ventana.

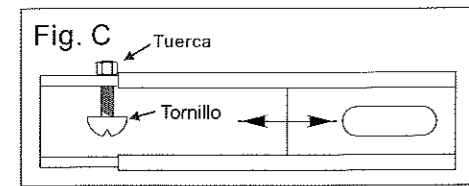
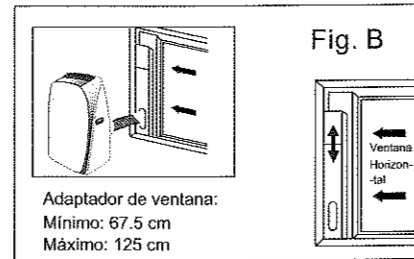
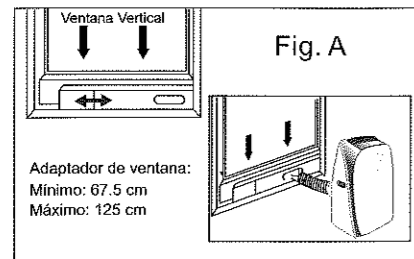

**Nota:** El tornillo y tuerca son utilizados para fijar de fijación de la ventana.

## Mantenimiento

Su aire acondicionado nuevo está diseñado para darle servicio confiable por muchos años. Esta parte dice cómo limpiar y cuidar su aire acondicionado. Llame a su distribuidor autorizado para un chequeo anual. Recuerde que el costo de esta llamada de servicio es su responsabilidad.

### Limpieza del filtro de aire

Si el filtro de aire está cubierto de polvo, la capacidad del equipo se reducirá. Por favor, limpie el filtro de aire cada dos semanas.

1. Apague el aire acondicionado y corte suministro de electricidad.
2. Tire la cubierta del filtro y remueva el filtro de la cubierta.
3. Lave el filtro de aire en agua tibia jabonosa. No ponga filtro de aire en el lavavajillas o use químicos para limpiar. Seque los filtros completamente antes de volverlos a instalar.
4. Sujete el filtro de aire a la cubierta de filtro utilizando ganchos de sujeción en la superficie interna de la cubierta. Ponga la cubierta a su lugar.

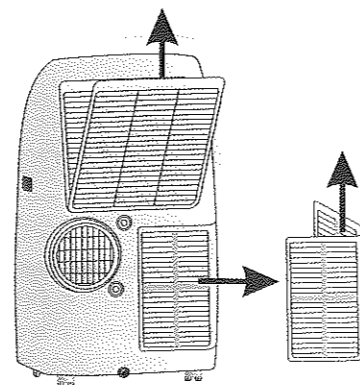

## Limpieza del equipo

1. Por motivos de seguridad apague el aire acondicionado y corte el suministro de electricidad.
2. Limpie la unidad con tela seca.
3. Si la unidad está muy sucia, limpie con tela mojada en agua fría.

**Nota:** Si no usa la unidad por mucho tiempo quite el tapon de goma para desaguar.

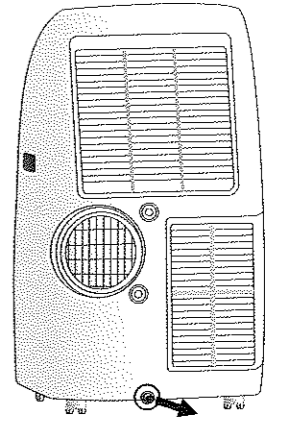

## AVISO

⊗ No use gasolina, benceno, disolvente u otros químicos, insecticida líquido en el aire acondicionado ya que estas sustancias pueden hacer que la tinta se desprenda, chisporroteo o deformación de las partes plásticas.

⊗ Nunca intente lavar la unidad brotando agua directamente sobre su superficie, ya que esto causará el deterioro de los componentes eléctricos y el cable de aislamiento.

⊗ Nunca uso agua caliente más de 40°C(104°F) para lavar el filtro de aire.

## Solución de Problemas

Antes de ponerse en contacto con el servicio técnico, por favor compruebe las sugerencias mencionadas a continuación:

### El equipo no funciona

Causa	Solución
<ul style="list-style-type: none"> <li>• El interruptor de potencia esta desconectado.</li> <li>• Problema en el suministro eléctrico.</li> </ul>	<ul style="list-style-type: none"> <li>▪ Active el interruptor de potencia.</li> <li>▪ Espere a que se restablezca el suministro.</li> </ul>
<ul style="list-style-type: none"> <li>• El fusible esta quemado.</li> <li>• No se ha alcanzado el tiempo mínimo para empezar a funcionar.</li> </ul>	<ul style="list-style-type: none"> <li>▪ Sustituya el fusible.</li> <li>▪ Espere.</li> </ul>

### El equipo no se pone en marcha al pulsar el botón ON/OFF

Causa	Solución
<ul style="list-style-type: none"> <li>• No han pasado 3 minutos desde que se ha activado el suministro eléctrico.</li> </ul>	<ul style="list-style-type: none"> <li>▪ Espere 3 minutos.</li> </ul>
<ul style="list-style-type: none"> <li>• La temperatura del local esta por debajo de temperatura ajustada.</li> </ul>	<ul style="list-style-type: none"> <li>▪ Ajuste la temperatura deseada a otro valor.</li> </ul>



### Bajo rendimiento de refrigeración

Causa	Solución
<ul style="list-style-type: none"> <li>• Error en el ajuste de temperatura.</li> </ul>	<ul style="list-style-type: none"> <li>▪ Ajuste una temperatura apropiada. La temperatura ajustada debe ser más baja que la temperatura ambiente.</li> </ul>
<ul style="list-style-type: none"> <li>• El filtro de aire está bloqueado por polvo.</li> </ul>	<ul style="list-style-type: none"> <li>▪ Limpie el filtro de aire.</li> </ul>
<ul style="list-style-type: none"> <li>• La entrada o salida del equipo está bloqueada.</li> </ul>	<ul style="list-style-type: none"> <li>▪ Elimine la obstrucción.</li> </ul>
<ul style="list-style-type: none"> <li>• Capacidad de enfriamiento insuficiente.</li> </ul>	<ul style="list-style-type: none"> <li>▪ Confirme la capacidad requerida con su distribuidor.</li> </ul>
<ul style="list-style-type: none"> <li>• Las puertas y ventanas están abiertas.</li> </ul>	<ul style="list-style-type: none"> <li>▪ Cierre las puertas y ventanas</li> </ul>

### Ruido o vibración

Causa	Solución
<ul style="list-style-type: none"> <li>• El nivel del suelo no es nivelado no plano.</li> </ul>	<ul style="list-style-type: none"> <li>▪ Coloque el equipo en un suelo plano u nivelado.</li> </ul>

Código Error	Descripción
E1	Error del sensor de temperatura ambiente (TA)
E3	Error del sensor de temperatura de tubería (TE)
No código	Error del sensor de temperatura de batería de condensación (TW)
P1	Protección por tanque de agua lleno

## Eliminación

**ELIMINACIÓN:** Este producto no debe ser eliminado como desecho municipal sin clasificar. Deberá ser desechado y separado debidamente para su posterior tratamiento.

La eliminación de este producto como desecho doméstico está terminantemente prohibida.

Posibilidades de eliminación:

- Sistemas de recogida de residuos municipales que permiten la eliminación de residuos electrónicos sin coste para el usuario.
- Con la compra de un nuevo producto, el fabricante recogerá el producto viejo sin coste para el usuario.
- El fabricante procederá a la recogida del electrodoméstico sin coste para el usuario.
- El electrodoméstico podrá ser vendido por piezas a chatarreros.

La eliminación de este electrodoméstico en entornos al aire libre puede suponer un riesgo para la salud si sustancias peligrosas se filtran al agua del subsuelo y acaban formando parte de la cadena alimentaria.

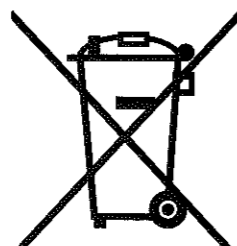

## CONTROL REMOTO

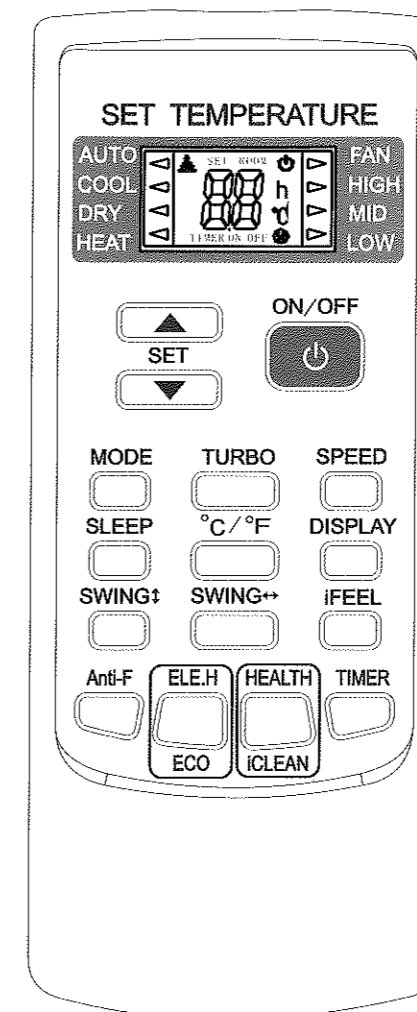

- Lea estas instrucciones cuidadosamente para usar su aire acondicionado segura y correctamente.
- Guarde con cuidado éste manual de instrucciones para poderlo usar en cualquier momento.

**\*Atención:**

Los botones TURBO, ELE.H y HEALTH no tienen función en este equipo de aire acondicionado portátil.

## Descripción de los botones

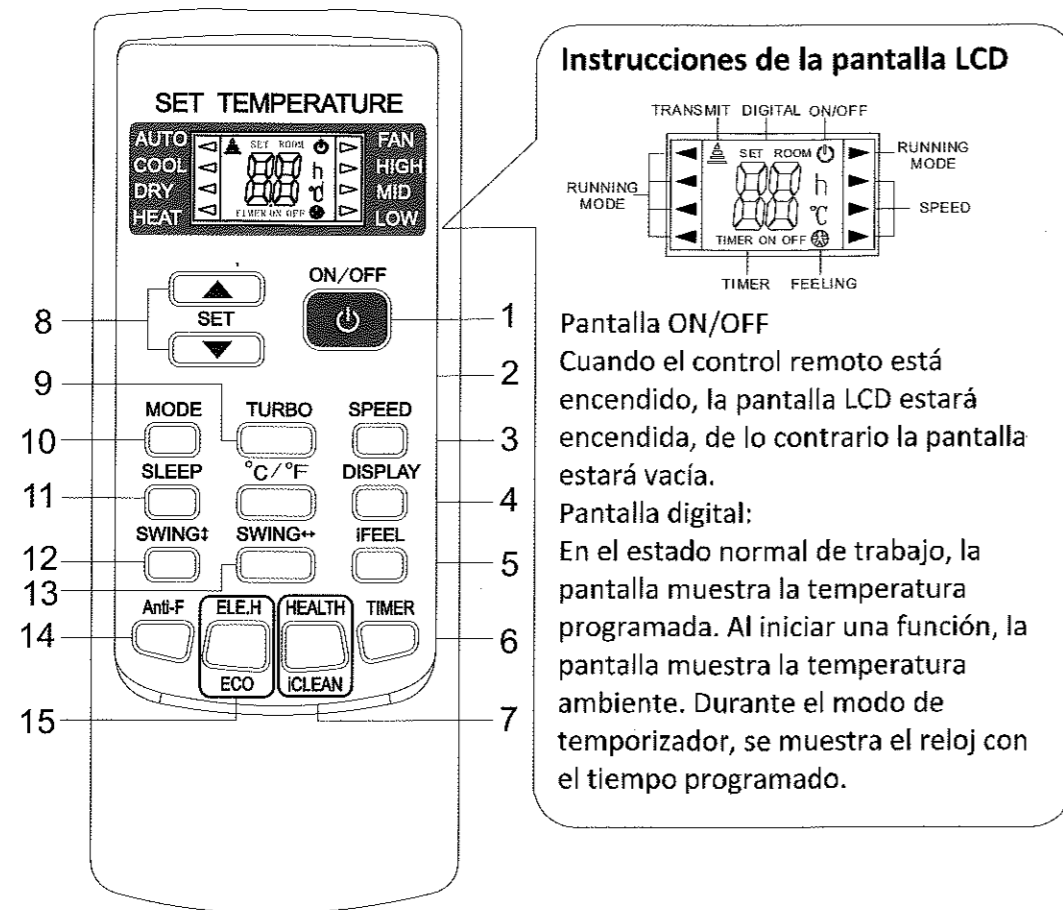

### Instrucciones de la pantalla LCD

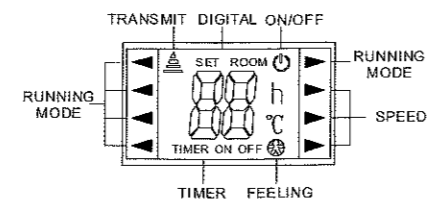

**1. Pantalla ON/OFF**  
 Cuando el control remoto está encendido, la pantalla LCD estará encendida, de lo contrario la pantalla estará vacía.  
**Pantalla digital:**  
 En el estado normal de trabajo, la pantalla muestra la temperatura programada. Al iniciar una función, la pantalla muestra la temperatura ambiente. Durante el modo de temporizador, se muestra el reloj con el tiempo programado.

### 1. ON/OFF

Puede encender el aire acondicionado presionando el botón ON/OFF. También puede detener la operación presionando el botón nuevamente.

### 2. °C/°F

Pulsar este botón para seleccionar entre grados Celsius "°C" o entre grados Fahrenheit "°F".

### 3. SPEED

Puede seleccionar la velocidad del ventilador baja, media, alta o automática de la siguiente manera:



Nota: El modo automático de ventilación se selecciona cuando no aparece seleccionada ninguna velocidad (H/M/L).

### 4. DISPLAY

Puede encender o apagar la pantalla del control remoto presionando el botón "DISPLAY".

## 5. iFEEL

Al presionar el botón "iFEEL" se puede programar la función sensación.

La pantalla muestra la temperatura actual de la habitación cuando se programa la función y muestra la temperatura programada cuando la función se cancela.

Esta función se invalida cuando el aire acondicionado está funcionando en el modo de ventilador.

## 6. TIMER

### Programando el tiempo con el temporizador

- Quando el control remoto se encuentra apagado, presione el botón "TIMER".  
 La pantalla muestra "TIMER ON" (temporizador encendido) y el tiempo programado. El rango de tiempo que se puede programar es de media hora hasta 24 horas.
- Puede presionar los botones "Δ" o "∇" para ajustar el tiempo programado en el temporizador, cada vez que toque un botón, el tiempo se incrementará o se reducirá media hora hasta alcanzar las 10 horas. Después de las 10 horas, el tiempo se incrementará o se reducirá en una hora cada vez que toque un botón.
- Presione el botón "TIMER" nuevamente para apagar la función de temporizador.

7. Este botón no tiene función en este equipo.

### 8.

Presione los botones "Δ" o "∇" para programar la temperatura dentro del rango de 16°C hasta 32°C. La pantalla cambiará cada vez que usted presione un botón.

9. **TURBO** Este botón no tiene función en este equipo.

Solo durante el modo de enfriamiento o calefacción se debe presionar este botón. La velocidad del ventilador se ajusta a alta automáticamente y aparece en la pantalla "high fan". La función "fuerte" se inicia para alcanzar el máximo enfriamiento o calefacción.

## 10. MODE

El botón modo le permite seleccionar diferentes modos de operación. Después de presionar cada vez el botón, el modo de operación cambiará. Se muestra lo siguiente en la pantalla:

AUTO — COOL — DRY — HEAT — FAN

Automático → Frío → Secado → Calefacción → Ventilador → Automático

## 11. SLEEP

1. Presione el botón "SLEEP". La luz indicadora en la unidad interior se encenderá.
2. Después de programar el modo de dormir, la operación de enfriamiento permite que la temperatura se incremente en 1°C después de una hora y posteriormente 1°C adicional automáticamente después de una hora.
3. Después de programar la temperatura en el modo de dormir, la operación de calefacción permite que la temperatura baje 2°C después de una hora y posteriormente 2°C adicionales automáticamente después de una hora.
4. El aire acondicionado trabaja en el modo de dormir por 7 horas seguidas y se detiene automáticamente.

**Nota:** Presione el botón "MODE" o "ON/OFF" en el control remoto para cancelar el modo de dormir.

## 12. SWING ↓

Presione este botón para que las guías de viento horizontal roten automáticamente. Cuando alcance una dirección del viento vertical deseada, presione el botón nuevamente para que las guías de viento se detengan en el lugar de su preferencia.

## 13. SWING ↔ Este botón no tiene función en este equipo.

## 14. Anti-F Este botón no tiene función en este equipo.

\*La función Anti-F puede funcionar cuando la unidad se apaga con el mando a distancia en los modos COOL, DRY, o AUTO. El equipo funcionará en modo HEAT, con el ventilador a baja velocidad durante 3 minutos antes de la parada, para eliminar la humedad dentro del evaporador con el fin de evitar que un desprendimiento de mal olor de moho.

\* Esta función no viene ajustada de fábrica. Puede activarla o cancelarla en cualquier momento que usted desee de la siguiente manera: Con la unidad y el mando a distancia en OFF, apunte con el mando a distancia hacia la unidad y pulse el botón "Anti-F", presione una vez, la alarma sonará 5 veces después de 5 veces, lo que indica esta función está activada. Una vez activada, esta función será válida excepto cuando la unidad sea apagada o hasta que se cancele.

\* Para cancelar "Anti-F":

1. Apague la unidad
2. Con la unidad y el mando a distancia OFF, apunte con el mando a distancia hacia la unidad y pulse el botón una vez, el timbre sonará 3 veces después de 5 veces, lo que indica esta función se cancela.

**Nota:**

\* **Con la función "Anti-F" activa, se recomienda no encender la unidad de nuevo antes de que esté completamente apagado.**

\*La función "Anti-F" no será válida cuando se ajusta el temporizador de apagado.

## 15. Este botón no tiene función en este equipo.

## USO

### ⌘ Ajuste de las baterías

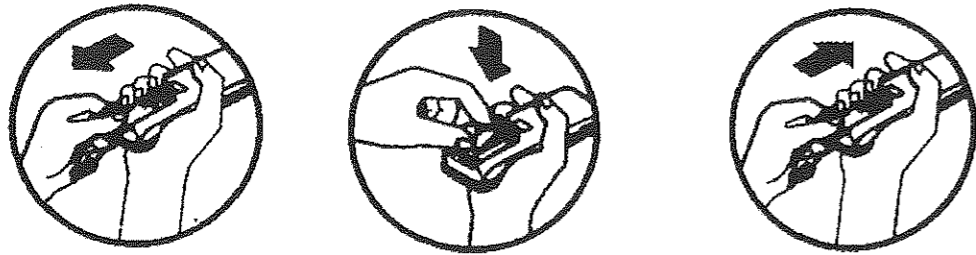

1. Deslice la cubierta de acuerdo a la dirección indicada por la flecha.
2. Ponga un set nuevo de baterías en la posición indicada por los polos eléctricos correctos (+ o -)
3. Ponga nuevamente la cubierta

### ⌘ Modo de operación automático

1. Presione el botón "MODE", seleccione el modo de operación deseado.
2. Presione el botón "SPEED", usted puede seleccionar la velocidad del ventilador de LOW, MID, HIGH, AUTO (bajo, medio, alto, automático)
3. Presione el botón "ON/OFF", el indicador de operación esta encendido, el aire acondicionado comienza a trabajar en el modo automático. Si presiona nuevamente el botón, el aire acondicionado se detiene.

### ⌘ Modo de operación de enfriamiento / calefacción

(Los aires acondicionados de solo enfriamiento no poseen la opción de calefacción)

1. Presione el botón "MODE", seleccione el modo de operación de enfriamiento o calefacción.
2. Presione los botones "  $\Delta$  " o "  $\nabla$  " para programar la temperatura. La temperatura se puede programar con 1°C de diferencia en un rango entre 16-32°C.
3. Presione el botón "SPEED" para seleccionar la velocidad del ventilador de LOW, MID, HIGH, AUTO (bajo, medio, alto, automático).
4. Presione el botón "ON/OFF", el indicador de operación esta encendido, el aire acondicionado comienza a trabajar en el modo automático. Si presiona nuevamente el botón, el aire acondicionado se detiene.

### ⌘ Modo de operación de ventilador

1. Presione el botón "MODE", seleccione el modo de operación "fan" (ventilador).
2. Presione el botón "SPEED", usted puede seleccionar la velocidad del ventilador de LOW, MID, HIGH, AUTO (bajo, medio, alto, automático)
3. Presione el botón "ON/OFF", el indicador de operación esta encendido, el aire acondicionado comienza a trabajar en el modo automático. Si presiona nuevamente el botón, el aire acondicionado se detiene.

**Nota:** Durante el modo de circulación de aire (ventilador) la temperatura programada no es efectiva.

### ⌘ Modo de operación de secado

1. Presione el botón "MODE", seleccione el modo de operación de secado.
2. Presione los botones "  $\Delta$  " o "  $\nabla$  " para programar la temperatura. La temperatura se puede programar con 1°C de diferencia en un rango entre 16-32°C.
3. Presione el botón "SPEED" para seleccionar la velocidad del ventilador de LOW, MID, HIGH, AUTO (bajo, medio, alto, automático).
4. Presione el botón "ON/OFF", el indicador de operación esta encendido, el aire acondicionado comienza a trabajar en el modo automático. Si presiona nuevamente el botón, el aire acondicionado se detiene.

### ⌘ Función de luz nocturna del control remoto (solo para controles remotos con ésta función)

Para su conveniencia, el control remoto puede usarse en la oscuridad sin necesidad de encender la luz. Este control remoto tiene un fondo azul luminoso y botones iluminados. Presione cualquier botón para encender la función de luz nocturna. El fondo luminoso se encenderá con un destello suave para operar más fácilmente el control remoto. Si usted no utiliza el control remoto dentro de los siguientes 10 segundos, el fondo luminoso se apagará automáticamente.

#### **Nota:**

**Al usar alguna función deseada, la pantalla del control remoto mostrará la programación que realice. Si usted no programa ninguna función, la pantalla del control no mostrará nada.**

## Atención

1. Apunte el control remoto hacia el receptor en la unidad de aire acondicionado.
2. El control remoto debe estar a una distancia de hasta 8 metros del receptor de la unidad de aire acondicionado.
3. No deben existir obstáculos entre el control remoto y el receptor de la unidad de aire acondicionado.
4. No deje caer ni arroje el control remoto.
5. No exponga el control remoto a luz solar directa, calefactores y otras fuentes de calor.
6. Use dos baterías AAA. No use baterías eléctricas.
7. Saque las baterías del compartimiento para baterías del control remoto si va a dejar de usarlo por un tiempo prolongado.
8. Cuando deje de oír el ruido producido por la transmisión de la señal a la unidad interna de aire acondicionado o el símbolo de transmisión deje de aparecer en la pantalla, debe reemplazar las baterías.
9. Si pierde la programación al presionar un botón del control remoto, la electricidad que queda en las baterías es muy baja. Debe reemplazar las baterías por unas nuevas.
10. Las baterías se deben desechar correctamente.