

ENARCO, S.A.

MOTOR AVMU-TRANSMISIONES Y AGUJAS
AVMU MOTOR- FLEXIBLE SHAFT AND POKERS
MOTEUR AVMU-TRANSMISSIONS ET AIGUILLES
AVMU MOTOR -ÜBERSETZUNGSGETRIEBE UND LANZEN

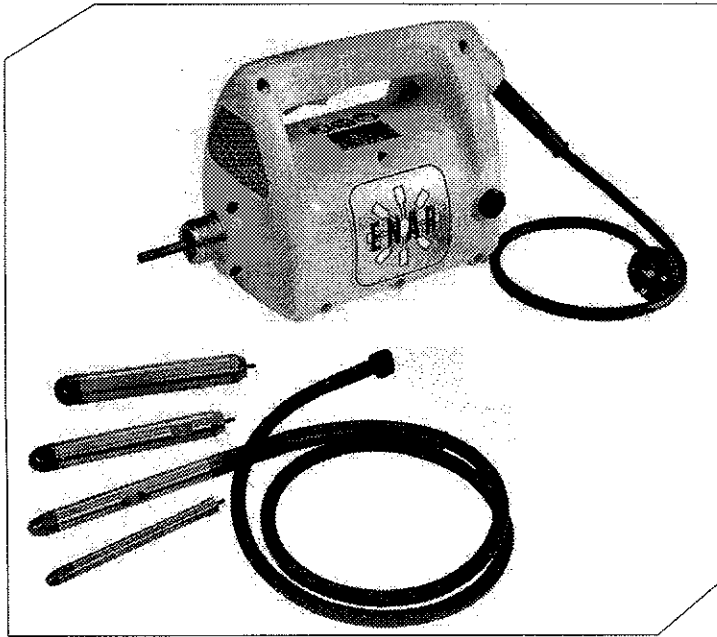

Manual de instrucciones
Instruction manual
Manuel d'instructions
Gebrauchsanweisungen

AVMU, AX, TAX

es
en
fr
de

MX-961-0410



ÍNDICE

1	PRÓLOGO	2
2	CARACTERÍSTICAS DEL MOTOR ELÉCTRICO	3
3	CARACTERÍSTICAS DE AGUJAS Y TRANSMISIONES	3
4	REGLAS DE SEGURIDAD GENERALES Y ESPECÍFICAS	4
	4.1 AREA DE TRABAJO	4
	4.2 SEGURIDAD ELECTRICA	4
	4.3 SEGURIDAD PERSONAL	4
	4.4 USO DE LA HERRAMIENTA Y CUIDADOS	5
	4.5 SERVICIO	5
	4.6 REGLAS DE SEGURIDAD ESPECÍFICAS	5
5	CONDICIONES DE UTILIZACIÓN	6
6	OPERACIÓN Y MANTENIMIENTO	6
	6.1 PUESTA EN SERVICIO	6
	6.2 CONEXION DE LA TRANSMISION AL MOTOR	6
	6.3 CONEXIÓN DEL MOTOR A LA RED ELÉCTRICA	6
	6.4 CONEXIÓN A TIERRA	7
	6.5 CABLES DE PROLONGACION	7
	6.6 PROCEDIMIENTO PARA DETERMINAR LA SECCION TRANSVERSAL NECESARIA EN PROLONGACION DE CABLES	7
	6.7 CONEXIÓN DE LA TRANSMISIÓN A LA AGUJA	7
	6.8 INSPECCION	8
7	MEDIDAS DE DESGASTE PARA DIÁMETROS Y LONGITUDES EN LAS AGUJAS VIBRANTES	8
8	MANTENIMIENTO PERIODICO DEL MOTOR	8
9	MANTENIMIENTO PERIODICO DE AGUJAS Y TRANSMISIONES	9
	9.1 ALMACENAMIENTO	10
	9.2 TRANSPORTE	10
10	ESQUEMA ELECTRICO DEL MOTOR AVMU	10
11	LOCALIZACIÓN DE AVERÍAS DEL MOTOR	11
12	LOCALIZACIÓN DE AVERIAS DE TRANSMISIONES Y AGUJAS	13
13	INSTRUCCIONES PARA PEDIR REPUESTOS	13
	13.1 INSTRUCCIONES PARA PEDIR REPUESTOS	13
	13.2 INSTRUCCIONES PARA SOLICITAR GARANTÍAS	13
14	RECOMENDACIONES DE USO	14
	DESPIECE Y LISTA DE PIEZAS:	ANEXO

es

MOTOR AVMU - TRANSMISIONES Y AGUJAS

AX25, AX38, AX48, AX58

TAX1m, TAX1-5m, TAX2m, TAX3m, TAX4m, TAX5m - AVMU

1



1 PRÓLOGO

Agradecemos su confianza depositada en la marca ENAR

Para el máximo aprovechamiento de su equipo de vibración recomendamos que lea y entienda las normas de seguridad, mantenimiento y utilización recogidas en este manual de instrucciones.

Las piezas defectuosas deben ser reemplazadas inmediatamente para evitar problemas mayores.

El grado de disponibilidad de la máquina aumentará si sigue las indicaciones de este manual.

Para cualquier comentario o sugerencia sobre nuestras máquinas estamos a su total disposición.

MOTOR AVMU - TRANSMISIONES Y AGUJAS

AX25, AX38, AX48, AX58

TAX1m, TAX1-5m, TAX2m, TAX3m, TAX4m, TAX5m -AVMU



2 CARACTERÍSTICAS DEL MOTOR ELÉCTRICO

TIPO DE MOTOR	MONOFASICO UNIVERSAL
TIPO DE AISLAMIENTO	DOBLE, IP 23
CARCASA	PLASTICO DE ALTA RESISTENCIA
POTENCIA	2300 Ó 1.600 WAT.
VOLTAJE	230V Ó 115 V 50/60HZ
(comprobar la placa de características para ver la tensión de funcionamiento)	
CONSUMO EN CARGA	10 A (220 V) / 13 A (115 V)
VELOCIDAD SIN CARGA	18.000 RPM
VELOCIDAD CON CARGA	12.000 RPM
PESO	4,8 KG
APLICACIÓN	Transmitir el movimiento a un vibrador interno a través de una sirga
TIPO DE CONEXION A SIRGA	HEXAGONAL 7
TIPO DE CONEXION A TRANSMISION	ROSCA M36X2 IZDA

3 CARACTERÍSTICAS DE AGUJAS Y TRANSMISIONES

APLICACIÓN:

La transmisión mediante conexión al motor AVMU transmite el movimiento a una excéntrica situada dentro de la aguja, produciendo así la vibración para el vibrado interno del hormigón.

CARACTERÍSTICAS DE LAS AGUJAS

MODELO	DIÁMETRO (mm)	LONGITUD (mm)	PESO (Kg)	FUERZA CENTRÍFUGA (Kg)	FRECUENCIA (V.P.M)	RENDIMIENTO (m ² /h)
AX 25	25	300	1,580	90	14.000	UP TO 10
AX 38	38	345	1,900	410	13.500	UP TO 15
AX 48	48	370	3,600	550	12.500	UP TO 25
AX 58	58	410	4,100	660	12.000	UP TO 35

RELACION DE VIBRACIÓN SEGÚN AGUJA Y TRANSMISIÓN

MODELO	LONGITUD (m)	PESO (Kg)	AX 25	AX 38	AX 48	AX 58
TAX 1m	1,0	3,0	14.250	13.750	12.750	12.250
TAX 1,5 m	1,5	3,5	14.000	13.500	12.500	12.000
TAX 2 m	2,0	4,0	13.750	13.250	12.250	11.750
TAX 3 m	3,0	5,0	13.500	13.000	12.000	11.500
TAX 4 m	4,0	6,0	13.000	12.500	11.500	11.000
TAX 5 m	5,0	7,0	13.000	12.000	11.000	10.500

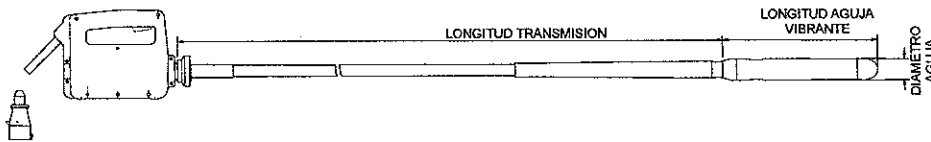

MOTOR AVMU - TRANSMISIONES Y AGUJAS

AX25, AX38, AX48, AX58
TAX1m, TAX1-5m, TAX2m, TAX3m, TAX4m, TAX5m - AVMU

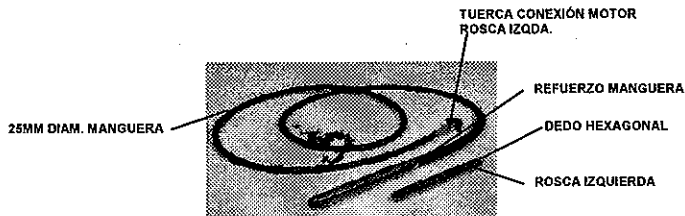
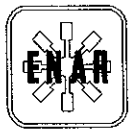

4 REGLAS DE SEGURIDAD GENERALES Y ESPECIFICAS

¡ATENCIÓN! LEA Y ENTIENDA TODAS LAS INSTRUCCIONES

4.1 AREA DE TRABAJO

MANTENGA su zona de trabajo limpia y bien iluminada.

NO HACER FUNCINAR herramientas alimentadas en atmósferas explosivas, así como en presencia de líquidos inflamables, gases, o polvo.

MANTENGA a espectadores, niños y visitantes alejados mientras este funcionando la herramienta.

4.2 SEGURIDAD ELECTRICA

Herramientas conectadas a tierra SE ENCHUFARAN a una base adecuada y estarán en concordancia con todos los códigos y decretos.

NO QUITE el terminal de tierra o modifique el enchufe de ninguna forma.

NO UTILICE ningún adaptador de enchufe.

VERIFIQUE con un electricista cualificado si no sabe si salida esta adecuadamente conectada a tierra.

EVITE que el cuerpo entre en contacto con superficies puestas a tierra, como tuberías, radiadores, cocinas y frigoríficos.

NO EXPONGA las herramientas a la lluvia y a la humedad.

NO FUERCE el cable de alimentación.

NO USE NUNCA el cable de alimentación para transportar la herramienta.

NO TIRE del cable de alimentación cuando desenchufe la herramienta.

MANTENER el cable de alimentación alejado del calor, el aceite, aristas vivas partes móviles.

REEMPLACE inmediatamente los cables de alimentación dañados.

CUANDO MANEJE una herramienta en exteriores utilizar una extensión para exteriores o un cable de alimentación tipo "H07RN-F", "W-A" o "W".

4.3 SEGURIDAD PERSONAL

PERMANEZCA ALERTA, con lo que esté haciendo y use el sentido común cuando maneje una herramienta.

NO UTILICE la herramienta cuando esté cansado o esté bajo la influencia de drogas alcohol o medicación.

VISTA ADECUADAMENTE. NO LLEVE ropa suelta o joyería.

RECÓJASE el pelo si lo lleva largo.

MANTENGA su pelo, ropa o guantes fuera de partes móviles.

EVITE arranques accidentales.

ASEGÚRESE de que el interruptor está apagado antes de enchufar la herramienta a la red eléctrica.

QUITTE las llaves de ajuste antes de la puesta en marcha de la herramienta.

MOTOR AVMU - TRANSMISIONES Y AGUJAS

AX25, AX38, AX48, AX58

TAX1m, TAX1-5m, TAX2m, TAX3m, TAX4m, TAX5m -AVMU



NO SOBREPASE el límite de tus fuerzas.
MANTÉNGASE bien alimentado y en equilibrio siempre.
UTILICE equipo de seguridad.
UTILICE siempre protección para los ojos.

4.4 USO DE LA HERRAMIENTA Y CUIDADOS

UTILICE abrazaderas u otros elementos para asegurar y apoyar los elementos de trabajo en una plataforma estable.
NO FUERCE la herramienta.
UTILICE correctamente la herramienta para su aplicación.
NO UTILICE la herramienta si el interruptor no puede ponerse en posición apagado (OFF).
DESCONECTAR el enchufe de la alimentación antes de realizar ajustes, cambiar accesorios o almacenar la herramienta.
ALMACENA las herramientas no utilizadas fuera del alcance de niños y personas sin conocimientos de la herramienta.
CONSERVE en buen estado la herramienta.
REVISE el descentrado de las partes móviles, rotura de partes y cualquier otra condición que pueda afectar al funcionamiento de la herramienta.
Si se daña, REALICE un mantenimiento antes de usarla.
UTILIZA los accesorios recomendados por el fabricante para el modelo utilizado.

4.5 SERVICIO

El mantenimiento de la herramienta DEBE REALIZARSE solo por personal cualificado.
Cuando revise la herramienta, UTILICE partes idénticas a las remplazadas.
SIGA las instrucciones en la sección de mantenimiento de este manual.

4.6 REGLAS DE SEGURIDAD ESPECÍFICAS

Para su propia seguridad, como protección de otros y para no causar avería al equipo lea detenidamente las condiciones de utilización de esta máquina. Para el manejo autónomo del motor deberá asegurarse que los operarios han sido instruidos en el uso de esta máquina.
El motor solo se utilizará para los trabajos específicos y bajo las instrucciones de este manual.
Antes de conectar el motor a la red eléctrica, asegúrese que la tensión y frecuencia coinciden con la indicada en la placa de características del equipo, ubicada en la parte superior de la carcasa de plástico.
Asegúrese que los tornillos de la carcasa están apretados antes de trabajar.
Evitar que vehículos pesados pasen por encima del cable
No conecte el eje flexible al motor cuando el motor este funcionando.
No opere en la salida del motor cuando este esté en marcha y sin transmisión.
No trabaje con el motor si la transmisión o aguja vibrante están averiados. El motor se recalentará.
No trabaje con la carcasa de plástico de motor rota.
No permita a personal no capacitado o sin experiencia operar en el motor o en sus conexiones.
Mantenga la entrada y la salida de aire libre.
Mantenga el motor limpio y seco.
Compruebe que el cable eléctrico es de la sección adecuada y está en perfecto estado.
Desconecte el motor de la red eléctrica antes de hacer cualquier manipulación.
Cuando conecte a un generador asegúrese que la tensión y frecuencia de salida es estable y correcta y es de la potencia adecuada, la tensión de alimentación del motor no deberá variar +/- 5% de la marcada en la placa de características del motor.

es



El nivel de potencia acústica de esta máquina es de 92 dB y el nivel de presión acústica es de 85,5dB. Cuando finalice el trabajo o en descansos prolongados se recomienda desconectar el motor del suministro eléctrico y dejarlo en un lugar donde no puede caerse o volcarse.

5 CONDICIONES DE UTILIZACIÓN

Para su propia seguridad y como protección de otros y para no causar avería al equipo, lea detenidamente las condiciones de utilización de esta máquina

1. Antes de trabajar asegúrese que la tuerca de sujeción de la transmisión al motor está apretada (apretar girando a izquierdas con la mano).
2. Asegúrese que la aguja está bien roscada a la transmisión antes de trabajar (sujetar roscando a izquierdas con llave).
3. No trabaje con la transmisión con curvas pronunciadas.
4. No sobre engrase la sirga de la transmisión.
5. No tenga la aguja funcionando fuera del hormigón más de 5 minutos.
6. No limite el movimiento del vibrador durante el trabajo.
7. No pare la aguja durante la operación de vibrado.
8. Reemplace los tubos y puntas desgastados para evitar daños a los componentes internos.
9. Realice el mantenimiento con los tipos y cantidades de lubricantes recomendados.
10. Durante el trabajo con este sistema el nivel de ruido puede llegar a 92 dB (85,5 de presión acústica) al usuario no excede
11. La vibración transmitida de $2,5 \text{ m/s}^2$ si se usa adecuadamente ($1,45 \text{ m/s}^2$ valor medido).

ADICIONALMENTE SE DEBERA RESPETAR LAS ORDENANZAS VIGENTES EN SU PAIS.

6 OPERACIÓN Y MANTENIMIENTO

6.1 PUESTA EN SERVICIO

Leer el punto. 5 CONDICIONES DE UTILIZACIÓN

6.2 CONEXION DE LA TRANSMISION AL MOTOR

El motor esta diseñado para acoplar de forma rápida y segura la transmisión, haciéndolo así más manejable y ponerlo en uso fácilmente.

Modo de conexión:

- 1- Conectar el alojamiento de la transmisión con el eje hexagonal del motor
2. Roscar la tuerca de plástico de la transmisión en el vástago roscado del motor hasta apretarla con la mano (rosca a izquierdas).

Posibilidades de conexión:

Longitud de transmisión:
Hasta 5 m (TAX 1,5m, TAX 3 m, TAX 4m y TAX 5m)
Diámetro del vibrador:
Hasta diámetro 58 (AX25, AX38, AX48 y AX58)

6.3 CONEXIÓN DEL MOTOR A LA RED ELÉCTRICA

Apagar el interruptor del motor antes de conectar.

MOTOR AVMU - TRANSMISIONES Y AGUJAS

AX25, AX38, AX48, AX58

TAX1m, TAX1-5m, TAX2m, TAX3m, TAX4m, TAX5m -AVMU



6.4 CONEXIÓN A TIERRA

Para proteger al usuario de un golpe de corriente, el motor deberá estar correctamente conectado a tierra. Los motores AVMU están equipados con cables de tres vías y sus respectivas clavijas. Deberán usarse bases de tres vías para conectar los motores. Si estas no están disponibles deberá utilizarse un adaptador con conexión a tierra.

6.5 CABLES DE PROLONGACION

Usar solamente cables de prolongación de tres vías equipados con enchufes de tres conectores tanto en el enchufe hembra como en el enchufe macho, los cuales aceptaran el enchufe macho montado en el motor.

No usar cables dañados o desgastados.

Evitar que pasen cargas pesadas por encima de los cables.

Para determinar la sección transversal seguir el siguiente procedimiento:

6.6 PROCEDIMIENTO PARA DETERMINAR LA SECCION TRANSVERSAL NECESARIA EN PROLONGACION DE CABLES

Se deberán hacer las siguientes comprobaciones y tomar la sección de cable mayor:

1. La resistencia óhmica e inductiva del cable con una pérdida de tensión permitida de un 5%, $\cos.\phi = 0,8$ mediante la curva de frecuencia y tensión.

Por ej. Tensión nominal:..... 1- 230 V 50 Hz

Intensidad nominal:..... 10 A

Longitud de cable:..... 100 m

Entrando en la curva con el producto: Intensidad x Longitud = $10 \times 100 = 1000 \text{ am}$

Obtenemos una sección de 4 mm

2. El calentamiento permitido del cable según VDE (tabla para la sección transversal mínima requerida).

Por ej.: Para 10 A, según tabla para 15 A o inferior la sección es de 1 mm.

Por tanto Sección escogida = 4mm, siempre elegir la sección transversal mayor de las dos comprobaciones.

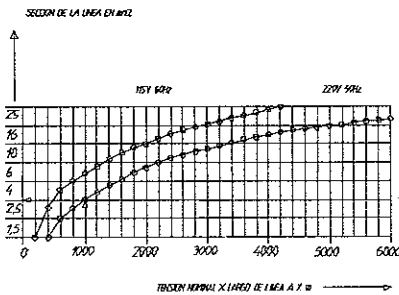

SECCIONES MÍNIMAS SEGÚN NORMAS VDE		
Línea	Carga máximo	Fusible máximo
m²	A	A
1	15	10
1,5	18	10 / 3 - 16
2,5	26	1 -
4	34	20
6	44	25
10	61	35
16	82	50
25	108	63
		80

6.7 CONEXIÓN DE LA TRANSMISIÓN A LA AGUJA

Las transmisiones TAX están diseñadas para acoplar los modelos de agujas: AX38, AX48 y AX58. Permitiendo la inter cambiabilidad de una aguja a otra de forma rápida y sin ninguna herramienta especial. El modelo AX25, debido al diámetro precisa de una transmisión especial (TAXE).

es

MOTOR AVMU - TRANSMISIONES Y AGUJAS

AX25, AX38, AX48, AX58

TAX1m, TAX1-5m, TAX2m, TAX3m, TAX4m, TAX5m - AVMU



MODO DE CONEXIÓN:

1. Conectar el alojamiento de la transmisión en el eje exagonal que sale de la aguja.
2. Roscar la aguja en la parte roscada de la transmisión hasta apretarla con la mano (rosca a izquierdas).

6.8 INSPECCION

1. Antes de iniciar los trabajos se deberá comprobar el correcto funcionamiento de todos los dispositivos de manejo y seguridad.
2. Inspeccionar regularmente el buen estado de los cables de alimentación.
3. Inspeccionar regularmente el estado de la transmisión. Cuando se rompa la vaina repárela o reemplácela para evitar daños mayores en la sirga o en la aguja vibrante.
4. Cuando se detecten piezas desgastadas reemplácelas para evitar daños mayores.
5. Cuando se comprueben defectos que hagan peligrar la manipulación segura, se debe suspender el trabajo y realizar el mantenimiento correspondiente.

7 MEDIDAS DE DESGASTE PARA DIÁMETROS Y LONGITUDES EN LAS AGUJAS VIBRANTES

MODELO	DIAMETRO (mm)	LONGITUD (mm)
AN 25	23,5 (25)	325 (330)
AN 38	36 (38)	351 (356)
AN 48	45,5 (48)	424 (429)
AN 70	67,5 (70)	510 (518)
AX 25	23,5 (25)	310 (220)
AX 38	36 (38)	330 (335)
AX 48	45,5 (48)	355 (360)
AX 58	55,5 (58)	360 (365)
PNU 25	23,5 (25)	215 (220)
PNU 40	36 (40)	295 (300)
PNU 50	47,5 (50)	295 (300)
PNU 60	57,5 (60)	295 (300)
PNU 80	77,5 (80)	340 (345)
IN 100	97,5 (100)	425 (430)
M35 AFP	34,5 (36)	345 (350)
M5 AFP	48 (50)	370 (375)
M6 AFP	56 (58)	425 (430)
M7 AFP	64 (66)	395 (400)

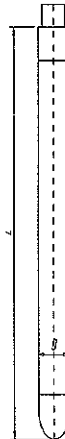

- A. Las medidas mínimas están impresas en negrita.
- B. Las medidas entre paréntesis son las medidas originales.
- C. El tubo deberá reponerse en cuanto alcance el diámetro mínimo.
- D. La punta deberá reponerse en cuanto alcance la longitud mínima.

8 MANTENIMIENTO PERIODICO DEL MOTOR

1. Los trabajos de las partes eléctricas solo deberán efectuarse por un experto.
2. Durante los trabajos de mantenimiento deberá asegurarse que está desconectado de la red.
3. En todas las operaciones de mantenimiento se utilizarán recambios originales.
4. No es necesario una lubricación periódica de los rodamientos del motor.
5. Inspeccionar los carbones de las escobillas cada 100 horas de trabajo. Reemplazar los carbones cuando su longitud útil llegue a los 5mm. Cambio de escobillas:

MOTOR AVMU - TRANSMISIONES Y AGUJAS

AX25, AX38, AX48, AX58

TAX1m, TAX1-5m, TAX2m, TAX3m, TAX4m, TAX5m -AVMU



- a) Con un destornillador de cabeza plana quitar el tapón lateral de la carcasa (102307), introduciendo el destornillador entre el tapón y la carcasa y haciendo palanca para sacarlo.
 - b) Encontraremos el cierre escobillas (103775) que es una pieza roscada que con un destornillador de cabeza plana se quita y podemos acceder a la escobilla (103773), volcando el motor saldrá y se introduce algún elemento fino para sacarla.
 - c) Para montarla introducir por el porta escobillas la nueva escobilla y colocar el cierre escobillas roscado y posteriormente cerrar la carcasa con el tapón.
6. Limpiar periódicamente las aberturas de ventilación en la parte frontal y trasera del motor para prevenir sobrecalentamiento.
 7. Después de trabajos de mantenimiento y servicio se deberá montar correctamente todos los dispositivos de seguridad.
 8. Cada 12 meses o con más frecuencia dependiendo de las condiciones de uso, se recomienda que sea revisado por un taller autorizado.
 7. Después de trabajos de mantenimiento y servicio se deberá montar correctamente todos los dispositivos de seguridad.
 8. Cada 12 meses o con más frecuencia dependiendo de las condiciones de uso, se recomienda que sea revisado por un taller autorizado.

9 MANTENIMIENTO PERIODICO DE AGUJAS Y TRANSMISIONES

1. Para realizar los trabajos de mantenimiento de la transmisión y aguja desconectar del motor.
2. En todas las operaciones de mantenimiento utilizar recambios originales.
3. Comprobar el diámetro de desgaste de la aguja. Cuando el diámetro en el punto de mayor desgaste sea inferior al ser especificado en la tabla según modelo, deberá ser sustituido.
4. Engrasar la transmisión cada 100 horas de trabajo.

Un modo de engrasar es colocar algo de grasa en la palma de la mano y hacer pasar toda la longitud de la sirga a través de la mano cerrada, dejando así una capa de grasa en toda la longitud de la sirga. La cantidad recomendada es 25 g/ m. Nunca sobre engrasar, podría pasar la grasa a la aguja vibrante o forzar al motor. No limpiar la sirga con disolvente.

El tipo de grasa recomendado es STABURAGS N-4 de la marca KLÜBER LUBRICATION, u otra similar con las siguientes características:

Punto de gota s/ DIN 51801/1 (°C).....	>220
Temperatura de servicio (°C).....	30 a 130
Temperatura máxima corta duración (°C).....	180
Penetración trabajada s/ DIN 51 804 (0.1 mm).....	260
Consistencia s/ DIN 51 818.....	2/3
Viscosidad dinámica (mPa s).....	3.000
Factor de velocidad (n dm).....	500.000

5. Si se observa que la longitud de la sirga y de la vaina no coinciden, se deberá reparar antes que se pueda producir una avería grave en la transmisión.
6. Cada 300 horas de funcionamiento es recomendable cambiar el aceite de lubricación de la aguja. Para ello desmontar la punta. Sujetar la aguja en un banco, golpear con un martillo ligeramente por las roscas, esto ayudará a romper la junta de las roscas y aflojar. Sacar el aceite usado y llenar la cavidad de la punta con un aceite ligero no espumante SAE40 o similar. Montar siguiendo las recomendaciones del punto siguiente. Si se observa que el aceite es espeso y pegajoso es que ha penetrado grasa de la transmisión, habrá que proceder a cambiar los retenes siguiendo los pasos del punto siguiente.
7. Siempre que se realice un mantenimiento en la aguja vibrante siga los siguientes pasos:
 - Limpiar las piezas con disolvente y secar todas las partes.
 - Examinar el estado de los rodamientos, retenes y dedo toma. Si la inspección revela que la grasa de la transmisión ha penetrado dentro del vibrador, los retenes





necesitarán ser reemplazados. Cuando se reemplacen los retenes montar según indica la sección en la lista de piezas.

- La finalidad de los retenes es mantener el aceite dentro del vibrador y evitar que la grasa de la transmisión entre. Cuidar no dañar la superficie donde van montados los retenes. Cuando se desmonta la aguja es recomendable cambiar los retenes.
- Llenar la cavidad de la ~~caja~~ con aceite ligero no espumante SAE40 o equivalente. Nunca añadir grasa.
- Al montar las piezas colocar las juntas tóricas y aplicar adhesivo sellante en todas las roscas. Apretar y limpiar el exceso de sellante. Es importante que queden bien apretadas todas las partes para que el agua no pueda penetrar.

8. Después de trabajos de mantenimiento y servicio se deberá montar correctamente todas las partes.

9. Cada 12 meses o con más frecuencia dependiendo de las condiciones de uso se recomienda que sea revisado por un taller autorizado.

9.1 ALMACENAMIENTO

Almacenar siempre el motor en zonas limpias, secas y protegidas, cuando no sea usado por tiempo prolongado.

9.2 TRANSPORTE

En vehículos de transporte se deberá asegurar el motor contra deslizamientos, vuelcos y golpes.

10 ESQUEMA ELECTRIC DEL MOTOR AVMU

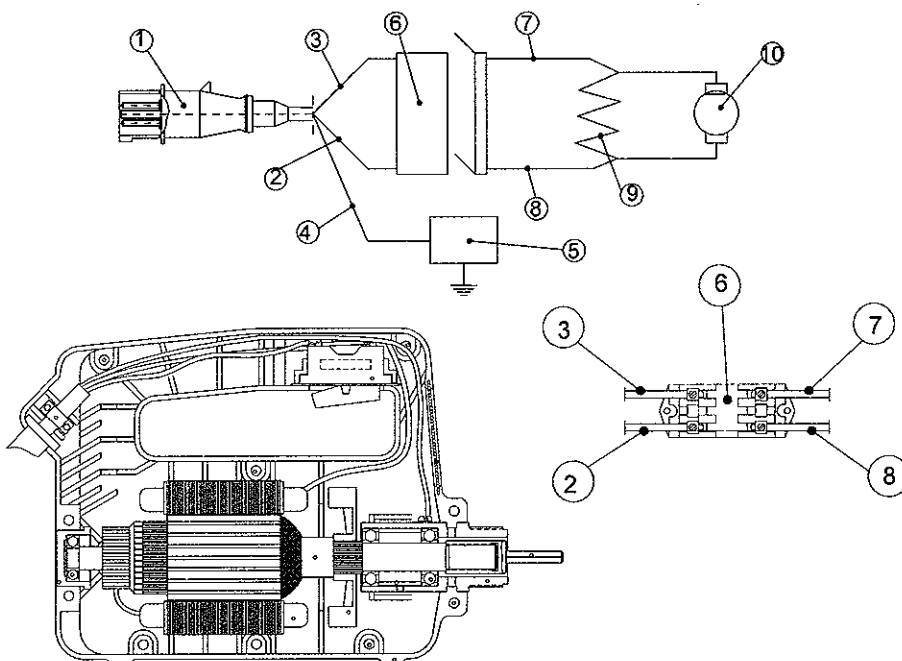

MOTOR AVMU - TRANSMISIONES Y AGUJAS

AX25, AX38, AX48, AX58

TAX1m, TAX1-5m, TAX2m, TAX3m, TAX4m, TAX5m -AVMU



NOTA:

Todos los cables deben estar firmemente alojados en los conductos de la carcasa de plástico antes de cerrar las dos mitades.

- 1. CLAVIJA
- 2. CABLE A INTERRUPTOR SECCION 1,5 MM²
- 3. CABLE A INTERRUPTOR SECCION 1,5 MM²
- 4. CABLE TIERRA (verde-amarillo / verde -UL-)
- 5. PUNTO DE TIERRA
- 6. INTERRUPTOR
- 7. CABLE DE INTERRUPTOR A MOTOR SECCION 2,5 MM²
- 8. CABLE DE INTERRUPTOR A MOTOR SECCION 2,5 MM²
- 9. ESTATOR MOTOR
- 10. CONEXIÓN A ESCOBILLAS

11 LOCALIZACIÓN DE AVERÍAS DEL MOTOR

PROBLEMA	CAUSA/SOLUCION
El motor no funciona	1.- Verifique si hay corriente.
	2.- Escobillas desgastadas.
	3.- Interruptor defectuoso.
El motor funciona normal pero se recalienta	1.- Limpie las aberturas de entrada y salida de aire en la carcasa.
	2.- Verifique que los tornillos que cierran la carcasa de plástico estén suficientemente apretados.
El motor funciona lentamente y se recalienta	1.- Verifique la tensión de la fuerza eléctrica.
	2.- Aguja vibrante o transmisión defectuosa.
	3.- Compruebe las especificaciones del cable de prolongación.
El motor hace ruido excesivo	1.- Escobillas desgastadas.
	2.- Rodamientos defectuosos.
	3.- El inducido puede que roce con el estator.
	4.- Carcasa rota o tornillos flojos.





NRO. DE SERIE SERIAL NBR. NRO. DE SERIE SERIENNUMMER		FECHA COMPRA PURCHASE DATE DATE D'ACHAT KAUFDATUM		LUGAR DE COMPRA PURCHASED FROM ACHETÉ CHEZ KAUFORT	
---	--	--	--	---	--

REVISION NRO. CHECKING NBR. NRO. NUMMER	FECHA DATE DATE DATUM	QUIEN WHO QUI PERSONNE WER	DESCRIPCION DE LA REVISION DESCRIPTION OF MAINTENANCE DESCRIPTION DE L'ENTRETIEN BESCHREIBUNG DER ÜBERHOLUNG	PIEZAS CAMBIADAS CHANGED PARTS PARTS CHANGÉS AUSGEWECHSELTE TEILE

MOTOR AVMU - TRANSMISIONES Y AGUJAS

AX25, AX38, AX48, AX58

TAX1m, TAX1-5m, TAX2m, TAX3m, TAX4m, TAX5m -AVMU

es

12



12 LOCALIZACIÓN DE AVERIAS DE TRANSMISIONES Y AGUJAS

PROBLEMA	CAUSA/SOLUCION DEBIDO A TRANSMISION O AGUJA
El motor trabaja forzado y se sobrecalienta	1.- La aguja vibrante tiene demasiado aceite.
	2.- Demasiada o insuficiente grasa en la transmisión.
	3.- Falta retén. Se ha pasado grasa de la transmisión a la aguja o se ha perdido el aceite de la aguja.
	4.- El movimiento de la aguja vibrante está restringido.
	5.- Transmisión con curvas muy pronunciadas, existe un roce excesivo
	6.- Transmisión en mal estado, la vaina rota.
Falta el cojinete	1.- Insuficiente aceite en la aguja vibrante.
	2.- Ha trabajado fuera del hormigón durante un tiempo considerable.
	3.- Ha entrado agua.
	4.- Ha recibido fuertes golpes el tubo.

13 INSTRUCCIONES PARA PEDIR REPUESTOS

13.1 INSTRUCCIONES PARA PEDIR REPUESTOS

- 1.- En todos los pedidos de repuestos DEBE INCLUIRSE EL CÓDIGO DE LA PIEZA SEGÚN LA LISTA DE PIEZAS. Es recomendable incluir el NÚMERO DE FABRICACIÓN DE LA MÁQUINA.
- 2.- La placa de identificación con los números de serie y modelo se encuentran en la parte superior de la base motor.
- 3.- Provéanos con las instrucciones de transporte correctas, incluyendo la ruta preferida, la dirección y nombre completo del consignatario.
- 4.- No devuelva repuestos a fábrica a menos que tenga permiso por escrito de la misma, todas las devoluciones autorizadas deben enviarse a portes pagados.

13.2 INSTRUCCIONES PARA SOLICITAR GARANTÍAS

- 1.- La garantía tiene validez por 1 año a partir de la compra de la máquina. La garantía cubrirá las piezas con defecto de fabricación.
 - En ningún caso la garantía cubrirá una avería por mal uso del equipo.
 - La mano de obra y los gastos de envío correrán siempre a cargo del cliente.
- 2.- En todas las solicitudes de garantía DEBE ENVIARSE LA MÁQUINA A ENARCO, S.A. O TALLER AUTORIZADO, indicando siempre la dirección y nombre completo del consignatario.
- 3.- El departamento de S.A.T. notificará de inmediato si se acepta la garantía y en el caso de que se solicite se enviará un informe técnico.
- 4.- No tendrá ningún tipo de garantía cualquier equipo que haya sido previamente manipulado por personal no vinculado a ENARCO, S.A.

NOTA: ENARCO, S.A. SE RESERVA EL DERECHO A MODIFICAR CUALQUIER DATO DE ESTE MANUAL SIN PREVIO AVISO

es

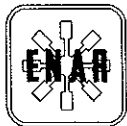

14 RECOMENDACIONES DE USO

1. Seleccionar el tipo de vibrador adecuado según las dimensiones del encofrado, el espacio libre entre las armaduras, la consistencia del hormigón. Consultar el punto como seleccionar el vibrador. Se recomienda siempre tener un vibrador de reserva.
2. Antes de comenzar comprobar que el vibrador está en buenas condiciones y funciona correctamente. Usar los sistemas de protección y seguridad recomendados.
3. Verter el hormigón en la estructura evitando que el hormigón caiga desde gran altura. Se debe verter en el molde o encofrado más o menos nivelado. El espesor de cada capa será inferior a 50 cm, se recomienda entre 30 y 50 cm.
4. Introducir el vibrador verticalmente en la masa sin desplazarlo horizontalmente. No usar el vibrador para arrastrar el hormigón horizontalmente. El vibrador se introduce verticalmente a intervalos regulares, separados de unos a otros una distancia de 8 a 10 veces el diámetro del vibrador (consultar el radio de acción). Mirar al hormigón cuando se vibra para determinar el campo de acción del vibrador. El campo de acción de cada punto de vibración se debe solapar para evitar zonas sin vibrar. La aguja debe penetrar unos 10 cm en la capa anterior para asegurar una buena adhesión entre las diferentes capas. Entre cada capa no deberá transcurrir mucho tiempo para evitar juntas frías. No forzar o empujar el vibrador dentro del hormigón, este podría quedar atrapado en el refuerzo.
5. El tiempo de vibrado en cada punto dependerá del tipo de hormigón, tamaño del vibrador y otros factores. Este tiempo de vibrado puede oscilar entre 5 y 15 segundos. El tiempo es más corto para consistencias fluidas, en estas mezclas un vibrado en exceso puede producir segregación. Un exceso de vibrado podría llegar a producir disgregación. Se considerará el hormigón bien vibrado cuando la superficie se vuelve compacta y brillante y dejan de salir burbujas de aire, también se nota un cambio en el ruido que produce el vibrador. Muchos defectos en estructuras son debidos a una ejecución de la operación de vibrado de forma desordenada y con prisas.
6. No se deberá presionar el vibrador contra armaduras o encofrados. Mantener una distancia de 7 cm como mínimo de las paredes.
7. La aguja se sacará despacio del hormigón y con movimientos hacia arriba y hacia abajo para dar tiempo que el hormigón rellene el agujero dejado por el tubo. La velocidad de extracción del vibrador debe ser aproximadamente 8 cm por segundo. Cuando está prácticamente fuera sacarlo rápidamente para evitar agitación de la superficie.
8. Para vibrar losas, inclinar la aguja para que el contacto superficial con la masa sea mayor.
9. No mantener durante largos periodos el vibrador fuera del hormigón, si no se continúa vibrando pararlo. No usar el vibrador para arrastrar el hormigón horizontalmente.
10. Seguir las instrucciones de mantenimiento del vibrador.

Para conseguir una buena estructura de hormigón debemos partir de los componentes adecuados y realizar una vibración de la masa en toda la estructura.

MOTOR AVMU - TRANSMISIONES Y AGUJAS

AX25, AX38, AX48, AX58

TAX1m, TAX1.5m, TAX2m, TAX3m, TAX4m, TAX5m -AVMU

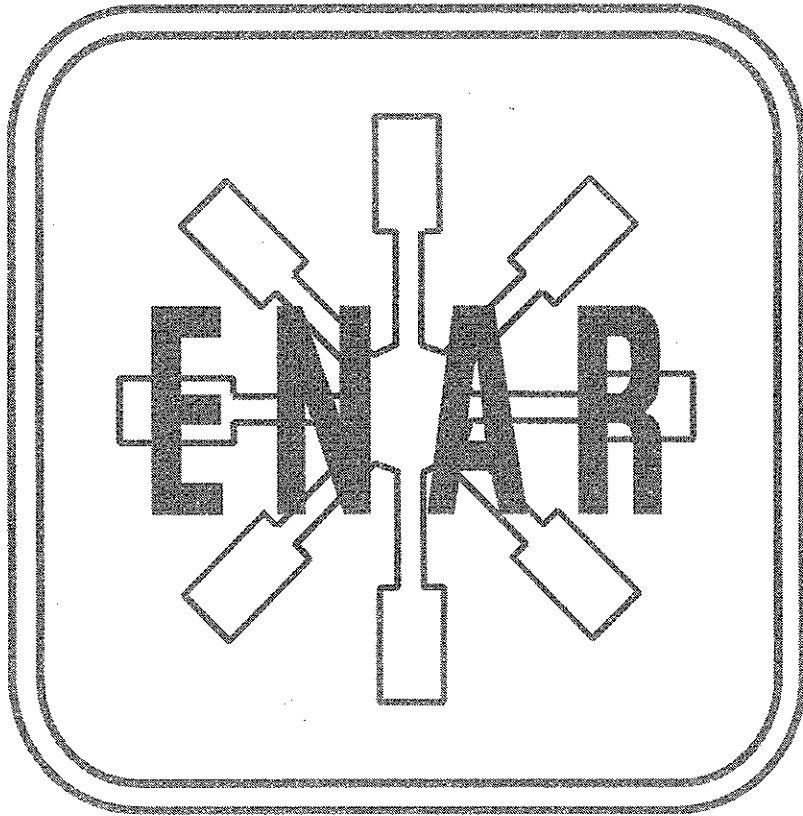

ENARCO, S.A.
C/Tomás Edison, 19
50014 ZARAGOZA
SPAIN

Tfno. (34) 976 470 836
(34) 976 464 090
(34) 976 471 470

e-mail: enar@enar.es
Web: <http://www.enar.es>