

Genie®



Manual del operario

con información de mantenimiento

First Edition
Thirteenth Printing
Part No. 46281SP

GS™-2032

GS™-2632

GS™-2046

GS™-2646

GS™-3246

Importante

Antes de poner en marcha la máquina, lea, asegúrese de comprender y siga todas las normas de seguridad e instrucciones de funcionamiento. Sólo debe permitirse utilizar la máquina a personal debidamente formado y autorizado. Este manual debe considerarse parte permanente de la máquina y deberá permanecer en todo momento con la misma. Si tiene alguna duda o pregunta, póngase en contacto con Genie Industries.

Contenido

	Página
Seguridad	1
Leyenda	9
Controles	10
Inspección previa al uso	12
Mantenimiento	14
Pruebas de funcionamiento	16
Inspección del lugar de trabajo	21
Instrucciones de funcionamiento	22
Instrucciones de transporte	27
Pegatinas	28
Especificaciones	32

Póngase en contacto con nosotros en:

Internet: <http://www.genielift.com>
Correo electrónico: techpub@genieind.com

Genie Industries

Copyright © 1997 de Genie Industries

Primera edición: Decimotercera impresión,
septiembre de 2001

"Genie" es una marca comercial registrada de Genie Industries en EE.UU. y en otros países. "GS" es una marca comercial de Genie Industries.

Estas máquinas cumplen con las normas ANSI/SIA 92.6-1999.

♻️ Impreso en papel reciclado L

Impreso en EE.UU.

Normas de seguridad



Peligro

Cualquier incumplimiento de las normas de seguridad e instrucciones que aparecen en este manual puede provocar graves lesiones o incluso la muerte.

No utilizar a menos que:

- Estudie y aplique los principios de seguridad de funcionamiento detallados en este manual del operario.

1 Evite situaciones de peligro.

Antes de continuar con la siguiente sección, asegúrese de haber leído y comprendido las normas de seguridad.

2 Antes de comenzar cualquier trabajo, inspeccione la máquina.

3 Antes de cualquier utilización, compruebe el correcto funcionamiento.

4 Inspeccione el lugar de trabajo.

5 Utilice la máquina solamente con el fin para el que fue diseñada.

- Lea, comprenda y cumpla:

Las instrucciones del fabricante y las normas de seguridad, los manuales de seguridad y del operario, y las pegatinas adheridas a la máquina.

Las normas de seguridad de la empresa responsable y del lugar de trabajo.

Las reglamentaciones oficiales pertinentes.

- Usted** esté adecuadamente formado para operar con seguridad la máquina.

NORMAS DE SEGURIDAD

Riesgo de electrocución

La máquina **no** está aislada eléctricamente y **no** protege en modo alguno si se aproxima o entra en contacto con alguna fuente de energía eléctrica.

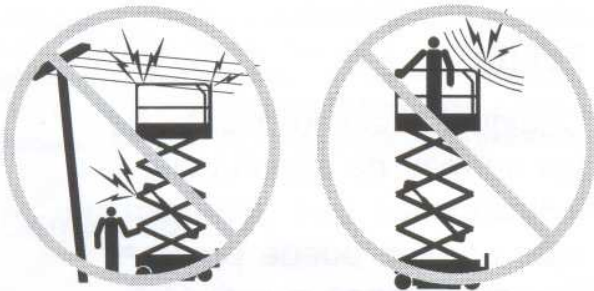

Manténgase a una distancia segura de las líneas y aparatos eléctricos, respetando las normas gubernamentales pertinentes y el siguiente tabla.

Voltaje por tramos	Distancia mínima de seguridad	
	pies	metros
0 a 300V	Evitar el contacto	
300V a 50kV	10	3,05
50kV a 200kV	15	4,60
200kV a 350kV	20	6,10
350kV a 500kV	25	7,62
500kV a 750kV	35	10,67
750kV a 1000kV	45	13,72

No impida el movimiento de la plataforma ni el balanceo o combado de los cables eléctricos; protéjalos de vientos fuertes o racheados.

Aléjese de la máquina si ésta entra en contacto con líneas eléctricas activas. Ninguna persona, se encuentre en el suelo o en la plataforma, debe tocar ni operar la máquina hasta que las líneas eléctricas activas hayan sido desconectadas.

No utilice la máquina si hay tormentas o relámpagos.

No utilice la máquina como conexión a tierra (masa) para soldar.

Riesgo de volcado

Entre ocupantes y equipos no debe superarse la capacidad y dimensiones máximas que admite la plataforma.

Capacidad máxima - GS-2032

Plataforma replegada	800 libras	363 kg
Plataforma extendida - Sólo plataforma	550 libras	249 kg
Plataforma extendida - Sólo extensión	250 libras	113 kg
Número máximo de ocupantes - ANSI y CSA	2	
Número máximo de ocupantes - CE y Australia	1	
Uso en exteriores	1	
Uso en interiores solamente	2	



800 libras /
363 kg



Sólo extensión Sólo plataforma
250 libras / 550 libras /
113 kg 249 kg

Capacidad máxima - GS-2632

Plataforma replegada	500 libras	227 kg
Plataforma extendida - Sólo plataforma	250 libras	113 kg
Plataforma extendida - Sólo extensión	250 libras	113 kg
Número máximo de ocupantes - ANSI y CSA	2	
Número máximo de ocupantes - CE y Australia	1	
Uso en interiores solamente	2	



500 libras /
227 kg



Sólo extensión Sólo plataforma
250 libras / 250 libras /
113 kg 113 kg

NORMAS DE SEGURIDAD

Capacidad máxima - GS-2046

Plataforma replegada	1.200 libras	544 kg
Plataforma extendida - Sólo plataforma	950 libras	431 kg
Plataforma extendida - Sólo extensión	250 libras	113 kg
Número máximo de ocupantes	2	



1.200 libras / 544 kg	Sólo extensión 250 libras / 113 kg	Sólo plataforma 950 libras / 431 kg
--------------------------	--	---

Capacidad máxima - GS-2646

Plataforma replegada	1.000 libras	454 kg
Plataforma extendida - Sólo plataforma	750 libras	340 kg
Plataforma extendida - Sólo extensión	250 libras	113 kg
Número máximo de ocupantes - CE	2	
Número máximo de ocupantes - Australia	1	
Uso en exteriores	1	
Uso en interiores solamente	2	



1.000 libras / 454 kg	Sólo extensión 250 libras / 113 kg	Sólo plataforma 750 libras / 340 kg
--------------------------	--	---

Capacidad máxima - GS-3246

Plataforma replegada	700 libras	318 kg
Plataforma extendida - Sólo plataforma	450 libras	204 kg
Plataforma extendida - Sólo extensión	250 libras	113 kg
Número máximo de ocupantes - ANSI y CSA	2	
Número máximo de ocupantes - CE y Australia	1	
Uso en exteriores	1	
Uso en interiores solamente	2	

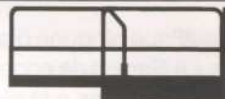

700 libras / 318 kg	Sólo extensión 250 libras / 113 kg	Sólo plataforma 450 libras / 204 kg
------------------------	--	---

No eleve la plataforma si la máquina no se encuentra sobre una superficie firme y nivelada.



No utilice la alarma de inclinación como indicador de nivelación. La alarma de inclinación instalada en el chasis sólo suena cuando la máquina se encuentra en una pendiente.

Si la alarma de inclinación suena: Baje la plataforma. Sitúe la máquina en una superficie firme y nivelada. Si la alarma de inclinación suena estando la plataforma elevada, extreme las precauciones al bajarla.

No modifique ni inutilice los conmutadores de límite.

No conduzca a más de 0,5 mph / 0,7 km/h con la plataforma elevada.

NORMAS DE SEGURIDAD

No utilice la máquina con viento fuerte o racheado. No amplíe la superficie de la plataforma ni la carga. Si se aumenta la superficie expuesta al viento se reduce la estabilidad de la máquina.

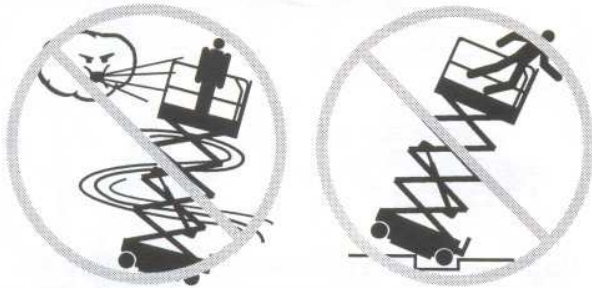

Estando la plataforma elevada, no conduzca la máquina por terrenos irregulares ni inestables, ni se aproxime a los mismos; evite también las situaciones de peligro.

Cuando conduzca la máquina en posición replegada a través de terrenos irregulares, suciedad, superficies inestables o deslizantes, o cerca de agujeros y pendientes, exteame las medidas de precaución y conduzca a baja velocidad.

No utilice ningún objeto situado fuera de la plataforma como punto de apoyo para liberarla tirando o empujando.



**Fuerza manual
máxima admisible**

GS-2032

ANSI y CSA - 2 personas	120 libras / 534 N
CE - Sólo para uso en interiores - 2 personas	120 libras / 534 N
CE - Sólo para uso en exteriores - 1 personas	45 libras / 200 N

GS-2632

ANSI y CSA - 2 personas	100 libras / 445 N
CE - Sólo para uso en interiores - 2 personas	100 libras / 445 N

GS-2046

ANSI y CSA - 2 personas	180 libras / 801 N
CE - Sólo para uso en interiores - 2 personas	180 libras / 801 N
CE - Sólo para uso en exteriores - 2 personas	90 libras / 400 N

GS-2646

ANSI y CSA - 2 personas	150 libras / 667 N
CE - Sólo para uso en interiores - 2 personas	150 libras / 667 N
CE - Sólo para uso en exteriores - 2 personas	90 libras / 400 N
Australia - Sólo para uso en interiores - 2 personas	150 libras / 667 N
CE - Sólo para uso en exteriores - 1 persona	45 libras / 200 N

GS-3246

ANSI y CSA - 2 personas	105 libras / 467 N
CE y Australia - Sólo para uso en interiores - 2 personas	105 libras / 467 N
CE y Australia - Sólo para uso en exteriores - 1 persona	45 libras / 200 N

No modifique ni inutilice en modo alguno los componentes de seguridad y estabilidad de la máquina.

No coloque ni enganche cargas fijas ni sobresalientes a ninguna parte de la máquina.



No coloque escaleras ni andamios en la plataforma ni los apoye en ninguna parte de esta máquina.

No modifique ninguna plataforma de trabajo en altura. La fijación de enganches portaherramientas u otros materiales a la plataforma, a la tabla de pie o al sistema de barandillas puede aumentar el peso y la superficie de la plataforma o de la carga.

NORMAS DE SEGURIDAD

No sustituya ninguno de los elementos críticos para la estabilidad de la máquina por componentes de peso o especificaciones diferentes.

No utilice la máquina en vehículos o superficies móviles o en movimiento.

Asegúrese de que todos los neumáticos se encuentren en buen estado, las tuercas almenadas bien apretadas y los pasadores de chaveta correctamente colocados.

No utilice baterías que pesen menos que las originales. Las baterías se utilizan como contrapeso y son fundamentales para la estabilidad de la máquina. Cada batería debe pesar 65 libras / 29,5 kg.

No utilice la máquina como grúa.

No empuje la máquina ni otros objetos con la plataforma.

No permita que la plataforma entre en contacto con estructuras adyacentes.

No ate la plataforma a estructuras adyacentes.

No coloque cargas fuera del perímetro de la plataforma.

No utilice la máquina si las bandejas del chasis están abiertas.

No utilice los controles de la plataforma para liberarla si está aprisionada o enganchada, o si su movimiento normal está impedido por alguna estructura adyacente. Antes de proceder a liberar la plataforma usando los controles desde el suelo, baje a todo el personal de la misma.

Riesgo de caídas



Los ocupantes deberán llevar un cinturón o arnés de seguridad y cumplir las normas gubernamentales pertinentes. Enganche el amarre al punto de anclaje que hay en la plataforma.

No se siente ni se suba a las barandillas de la plataforma. En todo momento deberá tener los pies bien apoyados en el suelo de la plataforma.



No baje de la plataforma cuando esté elevada.

Mantenga el suelo de la plataforma limpio.

Antes de poner en funcionamiento la máquina, enganche la cadena de entrada a la plataforma o cierre la puerta de entrada.

No utilice la máquina a menos que las barandillas estén bien colocadas y la entrada bien cerrada.

NORMAS DE SEGURIDAD

Riesgo de colisión

Durante la conducción, o utilización tenga en cuenta las limitaciones del alcance visual y los puntos ciegos.

Al mover la máquina, tenga en cuenta la posición extendida de la plataforma.

Antes de soltar los frenos, la máquina deberá encontrarse sobre una superficie nivelada o estar bien asegurada.

Es recomendable que los operarios utilicen un casco homologado cuando trabajen con la máquina.

Compruebe el área de trabajo por si hubiese obstáculos elevados u otros factores de peligro.

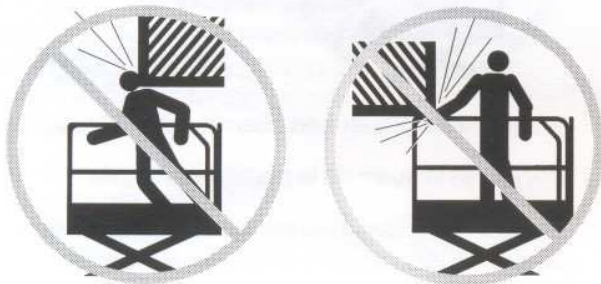

Recuerde que los dedos corren peligro de aplastamiento si se agarra a la barandilla de la plataforma.

Observe y utilice las flechas de dirección codificadas con colores que se encuentran en los controles y en la placa adhesiva de la plataforma, y que describen las funciones de conducción y dirección.

No juegue ni experimente peligrosamente con la máquina.

No baje la plataforma mientras haya alguna persona u obstáculo en la zona situada por debajo de ella.



Adecue la velocidad de desplazamiento al estado del suelo, la congestión, inclinación, ubicación del personal y cualquier otro factor que pudiera causar una colisión.

No utilice la máquina si se encuentra en el camino de una grúa o máquina elevada en movimiento, a menos que los controles de la grúa estén bloqueados o se hayan tomado precauciones para evitar cualquier posibilidad de colisión.

Riesgos de aplastamiento

Mantenga las manos y demás partes del cuerpo alejadas de las tijeras.

Cuando utilice la máquina con la palanca de mando desde el suelo, actúe con sentido común y planificación. Mantenga una distancia segura entre el operario, la máquina y los objetos fijos.

NORMAS DE SEGURIDAD

Peligro de dañar los componentes

No utilice la máquina como conexión a tierra para soldar.

Riesgo de incendio y explosión

No utilice la máquina en lugares peligrosos o en los que pueda haber partículas o gases explosivos o inflamables.

Riesgo de máquinas dañadas

No utilice ninguna máquina dañada o que no funcione correctamente.

Antes de comenzar un nuevo turno de trabajo, inspeccione la máquina y compruebe todas las funciones. Identifique y retire inmediatamente del servicio cualquier máquina dañada o averiada.

Asegúrese de haber realizado todas las tareas de mantenimiento según las especificaciones de este manual y del manual de mantenimiento pertinente.

Compruebe que todas las pegatinas estén en su sitio y sean legibles.

Compruebe que los manuales de seguridad, de responsabilidades y del operario estén completos, sean legibles y se encuentren en el cajetín de documentación de la plataforma.

Riesgo de lesiones

No utilice la máquina si existe alguna fuga de aire o de aceite hidráulico. Las fugas de aire o del circuito hidráulico pueden atravesar la piel y quemarla.

Leyenda de las pegatinas

En las pegatinas de los productos Genie se utilizan símbolos, códigos de colores y palabras clave con los siguientes significados:



Símbolo de alerta de seguridad—se utiliza para alertar al personal de posibles riesgos de lesiones. Para evitar posibles lesiones o incluso la muerte, respete todos los mensajes de seguridad que siguen a este símbolo.

PELIGRO

Rojo—se utiliza para indicar la presencia de un riesgo inminente que, de no evitarse, ocasionará la muerte o graves lesiones.

ADVERTENCIA

Naranja—se utiliza para indicar un riesgo potencial que, de no evitarse, puede ocasionar la muerte o graves lesiones.

PRECAUCION

Amarillo con símbolo de alerta de seguridad—se utiliza para indicar un riesgo potencial que, de no evitarse, podría provocar daños personales leves o moderados.

PRECAUCION

Amarillo sin símbolo de alerta de seguridad—se utiliza para indicar la presencia de una situación de riesgo potencial que, de no evitarse, podría provocar daños materiales.

AVISO

Verde—se utiliza para indicar información sobre el mantenimiento o funcionamiento.

NORMAS DE SEGURIDAD

Seguridad de las baterías**Riesgos de quemaduras**

Las baterías contienen ácido. Siempre que manipule las baterías, utilice ropa y gafas protectoras.

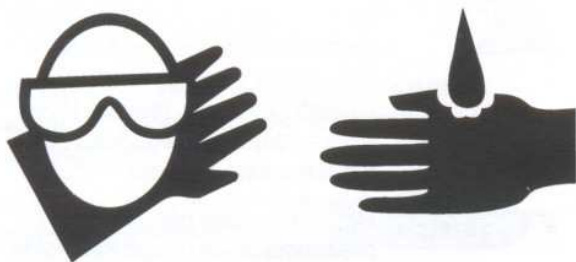

Evite derramar y tocar el ácido de las baterías. Neutralice cualquier vertido accidental de ácido con bicarbonato sódico y agua.

Evite que las baterías o el cargador entren en contacto con agua o lluvia mientras se estén cargando.

Riesgos de explosión

Evite la presencia de chispas, llamas o cigarrillos encendidos cerca de las baterías. Las baterías desprenden un gas explosivo.

La bandeja de las baterías debería permanecer abierta durante el ciclo de carga completo.

No toque los terminales ni los bornes de las baterías con herramientas que puedan producir chispas.

Peligro de dañar los componentes

No cargue las baterías con un cargador que suministre más de 24V.

Riesgos de electrocución

Conecte el cargador de baterías únicamente a una salida de CA de 3 cables con toma de tierra.

Compruebe diariamente que no haya cuerdas, cables ni hilos dañados. Antes de utilizar la máquina, sustituya cualquier elemento deteriorado.

Evite las descargas eléctricas producidas por el contacto con los terminales de la batería. Qúitese todos los anillos, relojes o joyas.

Riesgo de volcado

No utilice baterías que pesen menos que las originales. Las baterías se utilizan como contrapeso y son fundamentales para la estabilidad de la máquina. Cada batería debe pesar 65 libras / 29,5 kg.

Riesgo durante la elevación

Al elevar las baterías, emplee un número apropiado de personas y una técnica de elevación correcta.

Leyenda

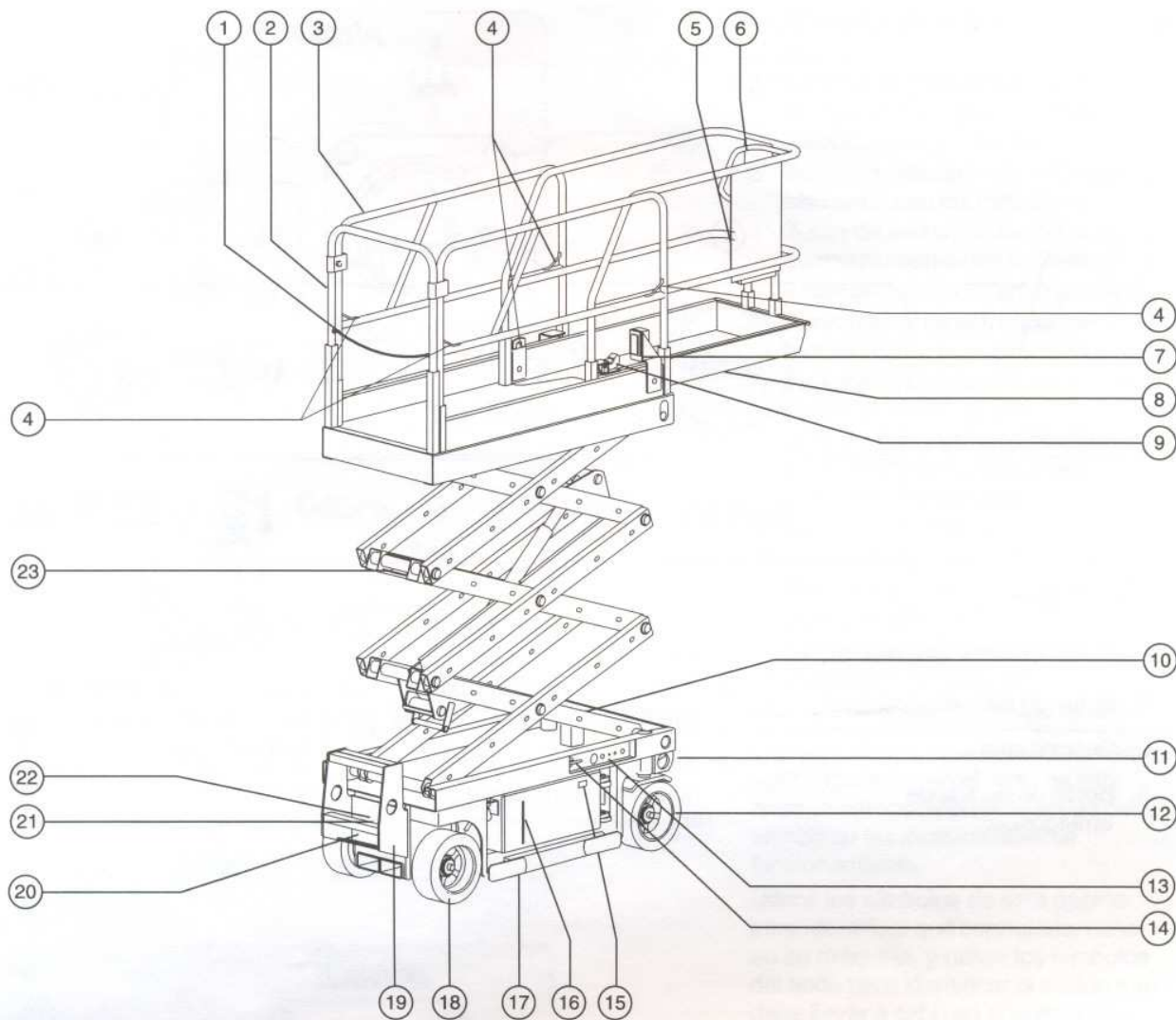

- 1 Puerta o cadena de entrada a la plataforma
- 2 Barandilla de entrada a la plataforma
- 3 Barandillas de la plataforma
- 4 Punto de anclaje para el cable
- 5 Cajetín de documentación
- 6 Controles de la plataforma
- 7 Salida GFCI
- 8 Extensión de la plataforma

- 9 Pedal de extensión de la plataforma
- 10 Alarma de inclinación (bajo cubierta)
- 11 Enganche para el transporte
- 12 Neumático de giro
- 13 Controles desde el suelo
- 14 Botón de descenso manual
- 15 Lectura de los LED de diagnóstico
- 16 Indicador del nivel de aceite hidráulico

- 17 Dispositivo antibaches
- 18 Neumático no direccional
- 19 Enganche para transporte/escalera de entrada
- 20 Cargador de baterías
- 21 Botón de la bomba manual de liberación del freno
- 22 Botón de liberación del freno
- 23 Brazo de seguridad (modelos GS-3246: brazo de seguridad situado sobre el montaje del cilindro)

Controles

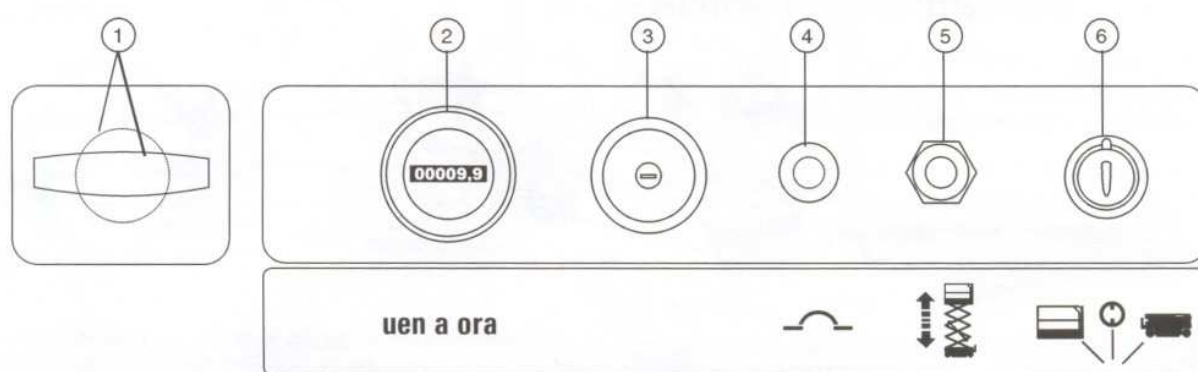

Panel de control desde el suelo

- | | | |
|---------------------------------|---|---|
| 1 Botón de descenso manual | 4 Protección para circuitos eléctricos | 6 Llave de contacto para la selección de plataforma/apagado/suelo |
| 2 Cuentahoras | 5 Conmutador de elevación/descenso de la plataforma | |
| 3 Botón de parada de emergencia | | |

CONTROLES

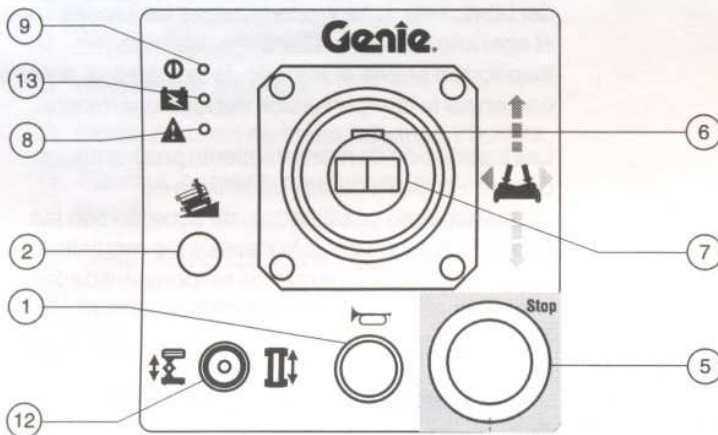
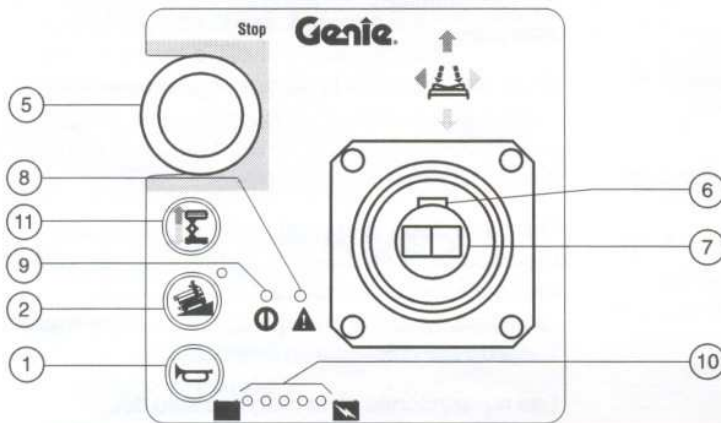
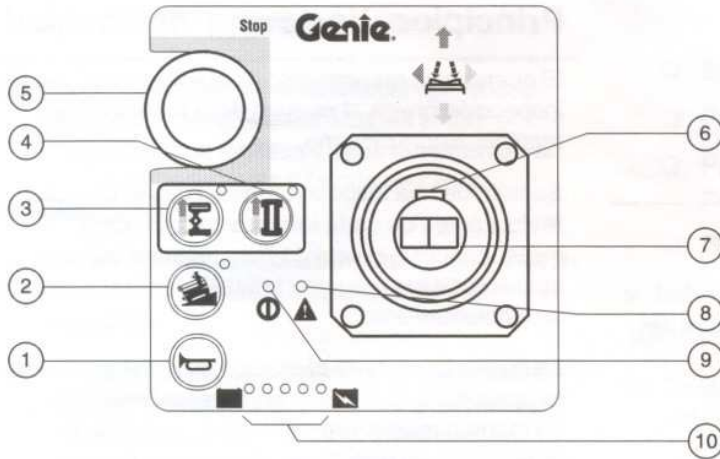

Controlador de la palanca de mando

- 1 Bocina
- 2 Símbolo de máquina en plano inclinado: Funcionamiento a baja velocidad en pendientes
- 3 Botón de selección de la función de elevación con luz indicadora
- 4 Botón de selección de la función de desplazamiento con luz indicadora
- 5 Botón de parada de emergencia
- 6 Conmutador de activación de funciones
- 7 Palanca de control proporcional para funciones de elevación y conducción, y pulsador oscilante para la función de dirección
- 8 Luz indicadora de error
- 9 Luz indicadora de corriente
- 10 Indicador del nivel de la batería
- 11 Botón de activación de la función de elevación
- 12 Conmutador de selección de elevación/conducción
- 13 Luz indicadora de batería baja

Los símbolos que se muestran más abajo aparecen en el texto de este manual del operario como ayuda para identificar las instrucciones de funcionamiento.

Utilice los símbolos de esta página para identificar qué controlador tiene en su máquina, y utilice los símbolos del texto para identificar la acción que debe llevar a cabo en el controlador.

Si no aparece ningún símbolo para su controlador, no se requiere ninguna acción.



Dos botones de selección de funciones y botón de parada de emergencia en la esquina superior izquierda



Un botón de selección de funciones y botón de parada de emergencia en la esquina superior izquierda



Botón de parada de emergencia en la esquina inferior derecha

Inspección previa al uso



No utilizar a menos que:

- Estudie y aplique los principios de seguridad de funcionamiento detallados en este manual del operario.
 - 1 Evite situaciones de peligro.
 - 2 Antes de comenzar cualquier trabajo, inspeccione la máquina.**

Antes de pasar a la siguiente sección, asegúrese de haber leído y comprendido el apartado sobre la inspección previa al manejo de la máquina.
 - 3 Antes de cualquier utilización, compruebe el correcto funcionamiento.
 - 4 Inspeccione el lugar de trabajo.
 - 5 Utilice la máquina solamente con el fin para el que fue diseñada.

Principios básicos

El operario es responsable de efectuar una inspección previa al manejo de la máquina y el mantenimiento rutinario.

Se trata de una inspección visual que el operario realiza antes de cada turno de trabajo. Esta inspección se ha previsto para detectar daños aparentes en la máquina antes de realizar la prueba de funcionamiento.

La inspección previa al manejo de la máquina sirve también para determinar si los procedimientos de mantenimiento rutinario son necesarios. El operador debe realizar únicamente los elementos de mantenimiento rutinario especificados en este manual.

Consulte la lista de la página siguiente y compruebe cada uno de los elementos y lugares por si hubiera modificaciones o daños, o se hubiera perdido o aflojado alguna pieza.

Nunca se debe utilizar una máquina dañada o modificada. Si se detectan daños o variaciones en las condiciones de fábrica, la máquina debe identificarse con una etiqueta distintiva y ponerse fuera de servicio.

Las reparaciones en la máquina sólo deben encomendarse a un técnico de mantenimiento cualificado, de acuerdo con las especificaciones del fabricante. Una vez realizadas las reparaciones, el operario deberá volver a efectuar una inspección previa al manejo de la máquina antes de comenzar la comprobación del funcionamiento.

Las inspección de mantenimiento programadas deberán encomendarse a técnicos de mantenimiento cualificados, de acuerdo con las especificaciones del fabricante y los requisitos enumerados en el manual de responsabilidades.

INSPECCIÓN PREVIA AL MANEJO DE LA MÁQUINA

Inspección previa al uso

- Compruebe que los manuales del operario, de seguridad y de responsabilidades están completos, son legibles y se encuentran en el cajetín de documentación que hay en la plataforma.
- Compruebe que todas las pegatinas estén en su sitio y sean legibles. Consulte la sección Pegatinas.
- Compruebe el nivel de aceite hidráulico y que no haya pérdidas. Agregue aceite si es necesario. Consulte la sección Mantenimiento.
- Compruebe el nivel del líquido de la batería y que no haya pérdidas. Agregue agua destilada si es necesario. Consulte la sección Mantenimiento.

Revise los siguientes componentes o áreas por si hubiera daños, modificaciones, faltaran piezas o éstas estuvieran mal instaladas:

- Componentes eléctricos, cables de conexiones y eléctricos
- Unidad de alimentación, tanque, tubos, conexiones, cilindros y distribuidores del sistema hidráulico
- Conexiones y grupo de baterías
- Motores de tracción
- Almohadillas de desgaste
- Neumáticos y ruedas
- Conmutadores de límite, alarmas y bocina
- Tuercas, pernos y otros elementos de fijación
- Cadena de entrada a la plataforma
- Puerta de entrada a la plataforma (si existe)
- Baliza y alarmas (si existen)
- Componentes de liberación de freno
- Brazo de seguridad
- Dispositivos antibaches

- Extensión de la plataforma
- Pasadores de tijera y elementos de fijación
- Palanca de mando del control de la plataforma
- Generador (si existe)
- Contrapeso (si existe)

Revise toda la máquina por si hubiera:

- Grietas en soldaduras o componentes estructurales
- Abolladuras o daños en la máquina
- Asegúrese de que no falte ningún componente estructural o crítico, y de que los correspondientes pivotes y elementos de fijación estén en su sitio y bien apretados.
- Compruebe que las barandillas laterales estén instaladas y los pernos bien fijados
- Asegúrese de que las bandejas del chasis estén en su sitio, sujetas y bien conectadas.

Mantenimiento



Observe y cumpla las siguientes instrucciones:

- ☑ El operador debe realizar únicamente los elementos de mantenimiento rutinario especificados en este manual.
- ☑ Las inspección de mantenimiento programadas deberán ser realizadas por técnicos de mantenimiento cualificados, de acuerdo con las especificaciones del fabricante y los requisitos enumerados en el manual de responsabilidades.

Leyenda de símbolos de mantenimiento

AVISO

Los siguientes símbolos se han utilizado en este manual para ayudar a transmitir el propósito de las instrucciones. Cuando aparezca uno o más símbolos al comienzo de un procedimiento de mantenimiento, transmitirá el siguiente significado.



Indica que se requerirán herramientas para llevar a cabo este procedimiento.



Indica que se requerirán piezas nuevas para llevar a cabo este procedimiento.

Comprobación del nivel de aceite hidráulico



Para un correcto funcionamiento de la máquina, es fundamental mantener el nivel adecuado de aceite hidráulico. Un nivel incorrecto de aceite hidráulico puede dañar los componentes del sistema hidráulico. Las revisiones diarias permiten al inspector detectar cambios en el nivel de aceite que podrían indicar la presencia de problemas en el sistema hidráulico.

AVISO

Realice este procedimiento con la plataforma totalmente replegada.

- 1 Inspeccione visualmente el nivel de aceite en el tanque hidráulico mediante el indicador de mirilla situado en el lateral del módulo de la unidad motriz.
 - ⊙ Resultado: el nivel de aceite hidráulico debe estar dentro de las marcas full (lleno) y add (añadir) de la pegatina indicadora del nivel de aceite.
- 2 Añada aceite si fuera necesario. No sobrepase el límite.

Especificaciones del aceite hidráulico

Tipo de aceite hidráulico	Dexron equivalente
---------------------------	--------------------

MANTENIMIENTO

Revisión de las baterías



Es fundamental mantener las baterías en buen estado para un uso seguro y un buen rendimiento del motor. Niveles de fluidos inadecuados o cables y conexiones dañados pueden afectar a los componentes del motor y provocar situaciones de peligro.

ADVERTENCIA Riesgo de electrocución. El contacto con cualquier circuito bajo tensión o con corriente puede ocasionar graves lesiones e incluso la muerte. Quítese todos los anillos, relojes o joyas.

ADVERTENCIA Riesgo de lesiones corporales. Las baterías contienen ácido. Evite derramar y tocar el ácido de las baterías. Neutralice cualquier vertido accidental de ácido con bicarbonato sódico y agua.

AVISO Realice esta prueba después de cargar completamente las baterías.

- 1 Póngase ropa aislante y protección para los ojos.
- 2 Asegúrese de que las conexiones de cable de la batería no presentan indicios de corrosión.
- 3 Compruebe la firmeza de las sujeciones y conexiones de los cables.
- 4 Retire los tapones de ventilación de la batería.
- 5 Compruebe el nivel de ácido de cada batería. Si fuera necesario, vierta agua destilada hasta la parte inferior del tubo de llenado de la batería. No sobrepase el límite.
- 6 Coloque los tapones de ventilación.

Mantenimiento programado

Los procedimientos de mantenimiento trimestrales, anuales y bienales deben ser llevados a cabo por una persona formada y cualificada para realizar el mantenimiento de esta máquina siguiendo los pasos descritos en su manual de mantenimiento.

Las máquinas que lleven sin funcionar más de tres meses deberán pasar la inspección trimestral antes de devolverlas al servicio.

Pruebas de funcionamiento



No utilizar a menos que:

- Estudie y aplique los principios de seguridad de funcionamiento detallados en este manual del operario.

1 Evite situaciones de peligro.

2 Antes de comenzar cualquier trabajo, inspeccione la máquina.

3 Antes de cualquier utilización, compruebe el correcto funcionamiento.

Antes de continuar con la siguiente sección, asegúrese de haber leído y comprendido las comprobaciones del funcionamiento.

4 Inspeccione el lugar de trabajo.

5 Utilice la máquina solamente con el fin para el que fue diseñada.

Los símbolos que se muestran más abajo aparecen en el texto de este manual del operario como ayuda para identificar las instrucciones de funcionamiento.

Utilice los símbolos de esta página y de la página 11 para identificar qué controlador tiene en su máquina, y utilice los símbolos del texto para identificar la acción que debe llevar a cabo en el controlador.

Si no aparece ningún símbolo para su controlador, no se requiere ninguna acción.



Dos botones de selección de funciones y botón de parada de emergencia en la esquina superior izquierda



Un botón de selección de funciones y botón de parada de emergencia en la esquina superior izquierda



Controlador con botón de parada de emergencia en la esquina inferior derecha

Principios básicos

La comprobación del funcionamiento está pensada para detectar cualquier defecto de funcionamiento antes de poner en servicio la máquina. El operario debe seguir las instrucciones paso a paso para probar todas las funciones de la máquina.

Nunca se debe utilizar una máquina que no funcione correctamente. Si se descubren anomalías en el funcionamiento, la máquina deberá identificarse con una etiqueta distintiva y retirarse del servicio. Las reparaciones en la máquina sólo deben encomendarse a un técnico de mantenimiento cualificado, de acuerdo con las especificaciones del fabricante.

Finalizada la reparación, el operario deberá efectuar una inspección previa al manejo de la máquina y otra comprobación del funcionamiento antes de ponerla nuevamente en servicio.

PRUEBAS DE FUNCIONAMIENTO

- 1 Elija para la prueba una zona firme, nivelada y sin obstáculos.
- 2 Asegúrese de que el grupo de baterías está conectado.

En los controles desde el suelo

- 3 Ponga los botones rojos de parada de emergencia de la plataforma y del suelo en la posición de ENCENDIDO.
- 4 Gire la llave de contacto a la posición de control desde el suelo.
- 5 Observe la lectura de los LED de diagnóstico.
- ⊙ Resultado: los LED deberían indicar 23 o --.

Comprobación de la parada de emergencia

- 6 Ponga el botón rojo de parada de emergencia que encontrará en los controles desde el suelo en la posición APAGADO.
- ⊙ Resultado: no debería funcionar ninguna función.
- 7 Ponga el botón rojo de parada de emergencia en la posición de ENCENDIDO.

Compruebe las funciones de elevación/descenso

Todas las señales sonoras de advertencia de esta máquina y de la bocina estándar proceden de la misma alarma central. La bocina es de tono constante. La alarma de bajada emite 60 señales sonoras por minuto. La alarma que se dispara cuando los dispositivos antibaches no se han desplegado emite 300 señales sonoras por minuto. Cuando la máquina no está nivelada, la alarma se dispara a 600 señales sonoras por minuto. También está disponible opcionalmente una bocina de tipo automóvil.

- 8 Active la función de elevación.
- ⊙ Resultado: la plataforma deberá elevarse.
- 9 Active la función de descenso.
- ⊙ Resultado: la plataforma deberá descender. La alarma de bajada debe sonar mientras desciende la plataforma.

Comprobación del descenso manual

- 10 Active la función de elevación y eleve la plataforma 2 pies / 0,6 m aproximadamente.
- 11 Tire del botón de descenso manual o presione el botón de descenso manual situado junto a los controles desde el suelo.
- ⊙ Resultado: la plataforma deberá descender. La alarma de bajada no sonará.
- 12 Gire la llave de contacto a la posición de control desde la plataforma.

En los controles de la plataforma**Compruebe la parada de emergencia**

- 13 Ponga el botón rojo de parada de emergencia de la plataforma en la posición APAGADO.
- ⊙ Resultado: no debería funcionar ninguna función.

Comprobación de la bocina



- 14 Ponga el botón rojo de parada de emergencia en la posición ENCENDIDO.
- 15 Pulse el botón de bocina.
- ⊙ Resultado: la bocina deberá sonar.

PRUEBAS DE FUNCIONAMIENTO

Compruebe el conmutador de activación de funciones

- 16 No mantenga presionado el conmutador de activación de funciones.
- 17 Mueva lentamente la palanca de control en la dirección indicada por la flecha azul, y luego en la dirección indicada por la flecha amarilla.
- ⊙ Resultado: no debería funcionar ninguna función.



Compruebe las funciones de elevación/descenso

- 18  Presione el botón de selección de la función de elevación.
-  Mantenga presionado el botón de activación de la elevación.
-  Coloque el selector de elevación/desplazamiento en la posición de elevación (si existe).
- 19 Mantenga presionado el conmutador de activación de funciones de la palanca de control.
- 20 Mueva lentamente la palanca de control en la dirección indicada por la flecha azul.
- ⊙ Resultado: la plataforma deberá elevarse. Los dispositivos antibaches deberán desplegarse.
- 21 Suelte la palanca de control.
- ⊙ Resultado: la plataforma debería dejar de elevarse.
- 22 Mantenga presionado el conmutador de activación de funciones. Mueva lentamente la palanca de control en la dirección indicada por la flecha amarilla.
- ⊙ Resultado: la plataforma deberá descender. La alarma de bajada debe sonar mientras desciende la plataforma.

Modelos CE: al bajar la plataforma, ésta deberá detenerse a unos 7 pies / 2,1 m del suelo. Antes de continuar, asegúrese de no haya personas ni obstáculos debajo de la plataforma. Para continuar con el descenso, libere la palanca de control, espere 5 segundos y mueva nuevamente la palanca de control.

Compruebe la dirección

Nota: cuando lleve a cabo las pruebas de las funciones de conducción y dirección, permanezca en la plataforma en el lado de dirección de la máquina.

- 23  Presione el conmutador de selección de la función de desplazamiento.
-  Coloque el selector de elevación/desplazamiento en la posición de desplazamiento (si existe).
- 24 Mantenga presionado el conmutador de activación de funciones de la palanca de control.
- 25 Presione el pulsador oscilante situado en la parte superior de la palanca de control en la dirección identificada por el triángulo azul del panel de control.
- ⊙ Resultado: las ruedas direccionales deberían girar en la dirección que indique el triángulo azul en el panel de control.
- 26 Presione el pulsador oscilante en la dirección identificada por el triángulo amarillo en el panel de control.
- ⊙ Resultado: las ruedas direccionales deberían girar en la dirección que indique el triángulo amarillo en el panel de control.



PRUEBAS DE FUNCIONAMIENTO

Comprobación de conducción y frenado

- 27 Mantenga presionado el conmutador de activación de funciones de la palanca de control.
- 28 Mueva lentamente la palanca de control en la dirección indicada por la flecha azul del panel de control hasta que la máquina comience a moverse, entonces devuelva la palanca a la posición central.
- ⊙ Resultado: la máquina debe moverse en la dirección señalada por la flecha azul del panel de control, y después detenerse bruscamente.
- 29 Mueva lentamente la palanca de control en la dirección indicada por la flecha amarilla del panel de control hasta que la máquina comience a moverse, entonces devuelva la palanca a la posición central.
- ⊙ Resultado: la máquina debe moverse en la dirección señalada por la flecha amarilla del panel de control, y después detenerse bruscamente.

Nota: los frenos deben ser capaces de retener la máquina en cualquier pendiente por la que ésta pueda subir.

Comprobación de la velocidad de desplazamiento limitada

- 30  Presione el botón de selección de la función de elevación.
-  Mantenga presionado el botón de activación de la elevación.
-  Coloque el selector de elevación/desplazamiento en la posición de elevación (si existe).
- 31 Mantenga presionado el conmutador de activación de funciones de la palanca de control. Eleve la plataforma a unos 4 pies / 1,2 m del suelo aproximadamente.
- ⊙ Resultado: los dispositivos antibaches deberán desplegarse.

- 32  Presione el conmutador de selección de la función de desplazamiento.

 Coloque el selector de elevación/desplazamiento en la posición de desplazamiento (si existe).

- 33 Mantenga presionado el conmutador de activación de funciones de la palanca de control. Mueva lentamente la palanca de control a la posición de conducción total.
- ⊙ Resultado: la velocidad máxima de desplazamiento alcanzable con la plataforma elevada no debe superar los 0,75 pies / 0,23 metros por segundo.

Si la velocidad de desplazamiento con la plataforma elevada supera los 0,75 pies / 0,23 metros por segundo, coloque inmediatamente una etiqueta identificativa en la máquina y ponga ésta fuera de servicio.

Compruebe el funcionamiento del sensor de inclinación

Nota: realice esta prueba desde el suelo, utilizando el controlador de la plataforma. No permanezca en la plataforma.

- 34 Baje completamente la plataforma.
- 35 Coloque un listón de madera de 2 x 4 o una pieza similar bajo cada rueda de un lateral de la máquina.
- 36 Eleve la plataforma.
- ⊙ Resultado: antes de que la plataforma llegue a 7 pies / 2,1 metros del suelo debe sonar una alarma.
- 37 Baje la plataforma y retire ambos listones de madera.

PRUEBAS DE FUNCIONAMIENTO

Compruebe los dispositivos antibaches

Nota: los dispositivos antibaches deben desplegarse automáticamente al elevar la plataforma. Los dispositivos antibaches activan dos conmutadores de límite que controlan la velocidad de desplazamiento de la máquina. Si los dispositivos antibaches no se despliegan y la plataforma se eleva por encima de 6 pies / 1,8 metros, sonará la alarma y la máquina no se desplazará.

38 Eleve la plataforma.

- ⊙ Resultado: cuando la plataforma se eleve a 4 pies / 1,2 metros del suelo, deberán desplegarse los dispositivos antibaches.

39 Presione sobre los dispositivos antibaches de un lado y, a continuación, sobre los del otro.

- ⊙ Resultado: los dispositivos antibaches no deberán moverse.

40 Baje la plataforma.

- ⊙ Resultado: los dispositivos antibaches deberán regresar a la posición replegada.

41 Coloque un bloque de madera de 2 x 4 o una pieza similar bajo uno de los dispositivos antibaches. Eleve la plataforma.

- ⊙ Resultado: antes de que la plataforma se eleve a 7 pies / 2,1 metros del suelo, sonará una alarma y la función de desplazamiento no funcionará.

42 Baje la plataforma y retire el listón de 2 x 4.

Compruebe el limitador de la plataforma - modelos GS-3246

Nota: algunos modelos GS-3246 están equipados con un contrapeso en el chasis y no requieren esta prueba. El contrapeso es gris y mide 35 x 12 pulgadas / 89 x 30 cm. Abra las bandejas del chasis para ver si la máquina está equipada con este contrapeso. Si no lo está, deberá llevar a cabo la prueba.

43 Eleve la plataforma a unos 26 pies / 7,9 m aproximadamente.

44 Mantenga presionado el conmutador de activación de funciones de la palanca de control.

45 Mueva lentamente la palanca de control a la posición de conducción total.

- ⊙ Resultado: la función de desplazamiento no deberá estar operativa.

Baje la plataforma para desplazar la máquina.

Inspección del lugar de trabajo



No utilizar a menos que:

- Estudie y aplique los principios de seguridad de funcionamiento detallados en este manual del operario.
 - 1 Evite situaciones de peligro.
 - 2 Antes de comenzar cualquier trabajo, inspeccione la máquina.
 - 3 Antes de cualquier utilización, compruebe el correcto funcionamiento.
 - 4 Inspeccione el lugar de trabajo.**
Antes de pasar a la siguiente sección, asegúrese de haber leído y comprendido el apartado sobre inspección del lugar de trabajo.
 - 5 Utilice la máquina solamente con el fin para el que fue diseñada.

Principios básicos

La inspección del lugar de trabajo permite al operario determinar si es adecuado para utilizar la máquina con seguridad. El operario debe comprobar el lugar de trabajo antes de llevar hasta allí la máquina.

Es responsabilidad del operario leer y recordar los riesgos inherentes a cada lugar de trabajo. Téngalos presentes y evítelos siempre que ponga en movimiento, prepare o utilice la máquina.

Inspección del lugar de trabajo

Tenga en cuenta las siguientes situaciones de peligro y evítelas:

- desprendimientos o agujeros
- baches, obstáculos en el suelo o suciedad
- obstáculos elevados o cables de alta tensión
- lugares peligrosos
- superficies sin la estabilidad suficiente para resistir todas las fuerzas de carga impuestas por la máquina
- condiciones meteorológicas y del viento
- la presencia de personal no autorizado
- otras posibles situaciones de riesgo

Instrucciones de funcionamiento



No utilizar a menos que:

- Estudie y aplique los principios de seguridad de funcionamiento detallados en este manual del operario.
 - 1 Evite situaciones de peligro.
 - 2 Antes de comenzar cualquier trabajo, inspeccione la máquina.
 - 3 Antes de cualquier utilización, compruebe el correcto funcionamiento.
 - 4 Inspeccione el lugar de trabajo.
 - 5 **Utilice la máquina solamente con el fin para el que fue diseñada.**

Principios básicos

La sección de instrucciones de funcionamiento proporciona información sobre cada aspecto del funcionamiento de la máquina. Es obligación del operario seguir todas las normas de seguridad e instrucciones recogidas en los manuales del operario, de seguridad y de responsabilidades.

Usar la máquina con un fin distinto al de elevar a personas y herramientas hasta un lugar de trabajo elevado es inseguro y peligroso.

Sólo debe permitirse utilizar la máquina a personal debidamente formado y autorizado. Si está previsto que varios operarios utilicen la máquina varias veces durante un mismo turno de trabajo, deben disponer de la cualificación necesaria y seguir todas las normas de seguridad e instrucciones de los manuales del operador, de seguridad y de responsabilidades. Esto significa que cada nuevo operario debe efectuar una inspección previa al manejo de la máquina, comprobar el funcionamiento e inspeccionar el lugar de trabajo.

INSTRUCCIONES DE FUNCIONAMIENTO

Parada de emergencia

Para detener todas las funciones, ponga el botón de parada de emergencia rojo que se encuentra en los controles de la plataforma o en los controles desde el suelo en la posición APAGADO.

Si alguna función sigue en marcha después de pulsar cualquiera de los botones de parada de emergencia, repárela.

Manejo desde el suelo

- 1 Gire la llave de contacto a la posición de control desde el suelo.
- 2 Ponga los botones rojos de parada de emergencia de los controles del suelo y de la plataforma en la posición ENCENDIDO.
- 3 Antes de poner en funcionamiento la máquina, asegúrese de que el grupo de baterías esté conectado.

Para situar la plataforma



- 1 Cambie de posición el conmutador de elevación/descenso de acuerdo con las marcas del panel de control.

Las funciones de conducción y dirección no están disponibles para los controles desde el suelo.

Manejo desde la plataforma



- 1 Gire la llave de contacto a la posición de control desde la plataforma.
- 2 Ponga los botones rojos de parada de emergencia del suelo y de la plataforma en la posición de ENCENDIDO.
- 3 Antes de poner en funcionamiento la máquina, asegúrese de que el grupo de baterías esté conectado.

Para situar la plataforma

- 1  Presione el botón de selección de la función de elevación.
 Mantenga presionado el botón de activación de la elevación.
 Coloque el selector de elevación/desplazamiento en la posición de elevación (si existe).
- 2 Mantenga presionado el conmutador de activación de funciones de la palanca de control.
- 3 Mueva la palanca de control de acuerdo con las marcas del panel de control.



Modelos CE: al bajar la plataforma, ésta deberá detenerse a unos 7 pies / 2,1 m del suelo. Antes de continuar, asegúrese de no haya personas ni obstáculos debajo de la plataforma. Para continuar con el descenso, libere la palanca de control, espere 5 segundos y mueva nuevamente la palanca de control.

Para controlar la dirección

- 1  Presione el botón de selección de la función de desplazamiento.
 Ponga el conmutador de selección de elevación/desplazamiento en la posición de desplazamiento.
- 2 Mantenga presionado el conmutador de activación de funciones de la palanca de control.
- 3 Gire las ruedas direccionales con el pulsador oscilante situado en la parte superior de la palanca de control.

INSTRUCCIONES DE FUNCIONAMIENTO

Para conducir

- 1  Presione el botón de selección de la función de desplazamiento.
- 2  Ponga el conmutador de selección de elevación/desplazamiento en la posición de desplazamiento.
- 2 Mantenga presionado el conmutador de activación de funciones de la palanca de control.
- 3 Para aumentar la velocidad: aleje lentamente la palanca de control del centro.
Para reducir la velocidad: desplace lentamente la palanca de control hacia el centro.
Parar: devuelva la palanca de control al centro o libere el conmutador de activación de funciones.

Utilice las flechas de dirección codificadas con colores que hay en los controles de la plataforma y en la plataforma para identificar la dirección en la que se desplazará la máquina.

Si la plataforma está elevada, la velocidad de desplazamiento de la máquina será limitada.

El estado de las baterías afecta al rendimiento de la máquina. La velocidad de desplazamiento y de funcionamiento de la máquina se reducirá a partir del momento en que se encienda la luz indicadora de batería baja o cuando la última luz del indicador del nivel de la batería se ponga intermitente.

Luz indicadora de error encendida

Si la luz indicadora de error se enciende, active y desactive el botón rojo de parada de emergencia para reiniciar el sistema.



Si la luz sigue encendida, identifique la máquina con una etiqueta y póngala fuera de servicio.

Conmutador selector de desplazamiento

Símbolo de máquina en plano inclinado: funcionamiento a baja velocidad en pendientes



Para una conducción normal, baje el conmutador de palanca.

INSTRUCCIONES DE FUNCIONAMIENTO

Para expandir o replegar la plataforma

- 1 Pise el pedal de extensión de la plataforma en la tabla de pie de la plataforma.
- 2 Sujete las barandillas de la plataforma y empuje con cuidado para extender la plataforma hasta que haga tope en su posición intermedia.
- 3 Vuelva a pisar el pedal de extensión y empuje hasta extender totalmente la plataforma.

No se sitúe en la extensión de la plataforma mientras intenta extenderla.

- 4 Pise el pedal de extensión de la plataforma y tire para replegar la plataforma hasta que haga tope en su posición intermedia. Vuelva a pisar para replegar totalmente la plataforma.

Modelos GS-3246 sin contrapeso de chasis: el limitador de la plataforma desactivará la función de conducción si la plataforma está extendida y elevada a más de 26 pies / 7,9 m. Para conducir la máquina, baje la plataforma o repliegue la extensión de la plataforma.

Manejo desde la base con la palanca de control

Mantenga una distancia segura entre el operario, la máquina y los objetos fijos.

Cuando utilice la palanca de control, tenga en cuenta la dirección en la que se desplazará la máquina.

Después de cada uso

- 1 Elija un lugar de estacionamiento seguro con una superficie firme y nivelada, sin obstáculos ni tráfico.
- 2 Baje la plataforma.
- 3 Gire la llave de contacto a la posición de apagado y extráigala para evitar el uso no autorizado.
- 4 Bloquee las ruedas.
- 5 Cargue las baterías.

INSTRUCCIONES DE FUNCIONAMIENTO



Instrucciones del cargador y de la batería

Observe y cumpla las siguientes instrucciones:

- No utilice un cargador externo ni una batería de refuerzo.
- Cargue la batería en una zona bien ventilada.
- Utilice un voltaje de entrada de CA adecuado para cargar la batería, tal como se indica en el cargador.
- Utilice sólo baterías y cargadores autorizados por Genie.

Para cargar la batería

- 1 Antes de cargar las baterías, asegúrese de que estén conectadas.
- 2 Abra el compartimento de la batería. El compartimento deberá permanecer abierto durante todo el ciclo de carga.
- 3 Quite los tapones de ventilación de la batería y compruebe el nivel de ácido. Si fuese necesario, añada agua destilada hasta cubrir las placas. No rellene excesivamente antes del ciclo de carga.
- 4 Vuelva a colocar los tapones de ventilación de la batería.
- 5 Conecte el cargador de baterías a un circuito CA con toma de tierra.
- 6 Encienda el cargador de batería.
- 7 Cuando la batería esté totalmente cargada, el cargador lo indicará.
- 8 Compruebe el nivel de ácido de la batería cuando termine el ciclo de carga. Rellene con agua destilada hasta la parte inferior del tubo de llenado. No sobrepase el límite.

Instrucciones de carga y llenado de la batería en seco

- 1 Quite los tapones de ventilación de la batería y retire permanentemente el sello de plástico que cubre las aperturas de ventilación de la batería.
- 2 Rellene cada celda con ácido para baterías (electrolito) hasta que el nivel sea suficiente para cubrir las placas.

No llene hasta el nivel máximo hasta después de completar el ciclo de carga. Un llenado excesivo puede hacer que el ácido rebose durante el proceso de carga. Neutralice cualquier vertido accidental de ácido con bicarbonato sódico y agua.

- 3 Coloque los tapones de ventilación de la batería.
- 4 Cargue la batería.
- 5 Compruebe el nivel de ácido de la batería cuando termine el ciclo de carga. Rellene con agua destilada hasta la parte inferior del tubo de llenado. No sobrepase el límite.

Instrucciones de transporte



Observe y cumpla las siguientes instrucciones:

- Al elevar la máquina con una grúa o carretilla elevadora, actúe con sentido común y planificación a la hora de controlar el movimiento de la máquina.
- El vehículo de transporte debe estar aparcado en una superficie nivelada.
- El vehículo de transporte deberá estar bien seguro para impedir que se desplace mientras se carga la máquina.
- Asegúrese de que la capacidad del vehículo, las superficies de carga y las cadenas o correas son capaces de soportar el peso de la máquina. Consulte la sección Especificaciones.
- Antes de soltar los frenos, la máquina deberá encontrarse sobre una superficie nivelada o estar bien asegurada.

Sujeción en un camión o remolque de transporte

Para preparar la máquina para el transporte, bloquee siempre las ruedas.

Utilice los puntos de amarre del chasis para anclar la máquina a la superficie de transporte.

Utilice cadenas o correas con suficiente capacidad de carga.

Antes del transporte, gire la llave de contacto a la posición APAGADO y extráigala.

Revise toda la máquina por si hubiera elementos sueltos o poco seguros.

Liberación del freno

- 1 Bloquee las ruedas para impedir que la máquina se mueva.
- 2 Compruebe que la línea del cabrestante esté bien fija a los puntos de fijación del chasis y que no haya obstáculos en el camino.
- 3 Gire el botón de liberación del freno en el sentido contrario al de las agujas del reloj para abrir la válvula del freno.
- 4 Bombee el botón de la bomba manual de liberación del freno.

Una vez cargada la máquina:

- 1 Bloquee las ruedas para impedir que la máquina se mueva.
- 2 Gire el botón de liberación del freno en el sentido de las agujas del reloj para reajustar los frenos.

No se recomienda remolcar los modelos Genie GS-2032, GS-2632, GS-2046, GS-2646 o GS-3246. Si tuviera que remolcar la máquina, no supere la velocidad de 2 mph / 3,2 km/h.

Pegatinas

Inspección de las pegatinas

Con ayuda de las ilustraciones de la página siguiente, compruebe si todas las pegatinas están en su sitio y son legibles.

A continuación se ofrece una lista numérica con la cantidad y la descripción.

Nº de pieza	Descripción	Cantidad	Nº de pieza	Descripción	Cantidad
28161SP	Advertencia: Aplastamiento de manos	2	46262SP	Peligro: Seguridad del cargador/baterías	1
28164SP	Aviso: Materiales peligrosos	1	46285SP	Aviso: Capacidad máxima 800 libras/ 363 kg, GS-2032, ANSI y CSA	1
28171	Etiqueta: No fumar	1	46286SP	Aviso: Diagrama de conexión de la baterías	1
28174SP	Etiqueta: Corriente a la plataforma, 230V	2	46287SP	Aviso: Especificaciones de los neumáticos	4
28175SP	Precaución: Acceso al compartimento	1	52063SP	Aviso: Capacidad máxima 800 libras/ 363 kg, GS-2032, CE	1
28176SP	Aviso: Faltan manuales	1	52458	Placa de serie: CE	1
28235SP	Etiqueta: Corriente a la plataforma, 115V	2	52475SP	Etiqueta: Enganche para el transporte	5
28236SP	Advertencia: En caso de no leer . . .	1	52494SP	Precaución: Peligro de aplastamiento	1
31060SP	Peligro: No alterar el limitador	2	52523	Placa de serie: ANSI y CSA	1
31508SP	Aviso: Corriente al cargador de baterías	1	52560SP	Aviso: Fuerza lateral y velocidad del viento, GS-2032, CE	1
31785SP	Aviso: Instrucciones de funcionamiento del cargador de baterías	1	52608SP	Aviso: Fuerza lateral, GS-2032, ANSI y CSA	1
37145SP	Etiqueta: Descenso manual	1	52864	Panel de control de la plataforma	1
40434SP	Etiqueta: Anclaje para el cable	5	62055	Genie GS-2032	2
43089SP	Aviso: Instrucciones de funcionamiento: Suelo	1	65052SP	Etiqueta: Códigos de error ECU	1
43090SP	Aviso: Instrucciones de funcionamiento: Plataforma	1	72833SP	Etiqueta: Cierres abiertos	2
43091SP	Peligro: Normas generales de seguridad	1	72853SP	Peligro: Riesgos derivados por uso incorrecto	1
43094SP	Panel de control desde el suelo	1	72973	Genie GS-2632	2
43617SP	Peligro: Volcado (baterías)	1	72990SP	Aviso: Fuerza lateral, GS-2632, ANSI y CSA	1
43618	Etiqueta: Flechas de dirección	2	72992SP	Aviso: Fuerza lateral y velocidad del viento, GS-2632, CE	1
43619SP	Etiqueta: Brazo de seguridad	1			
43658SP	Etiqueta: Corriente al cargador, 230V	1			
43696SP	Peligro: Riesgo de electrocución	2			
44220SP	Peligro/Aviso: Instrucciones de funcionamiento y seguridad de liberación del freno	1			
44254SP	Aviso: Capacidad máxima 500 libras/ 227 kg, GS-2632	1			
44255SP	Peligro: Peligro de aplastamiento	4			
44736SP	Peligro: Alarma de inclinación	1			
44737SP	Peligro: Volcado por bandejas abiertas	2			
44753SP	Etiqueta: Lectura del LED de diagnóstico	1			
44980SP	Etiqueta: Corriente al cargador, 115V	1			
44994SP	Etiqueta: Nivel de fluido hidráulico/Dexron	1			
46238SP	Aviso: Luz indicadora de error	1			

PEGATINAS

GS-2032 y GS-2632

Números de pieza de las pegatinas			
cada modelo requiere 1 pegatina de capacidad y 1 de fuerza			
		GS-2032	GS-2632
ANSI	Capacidad	46285	44254
	Fuerza lateral	52608	72990
CSA	Capacidad	46285	44254
	Fuerza lateral	52608	72990
CE	Capacidad	52063	44254
	Fuerza lateral	52560	72992
Australia	Capacidad	52063	44254
	Fuerza lateral	52560	72992

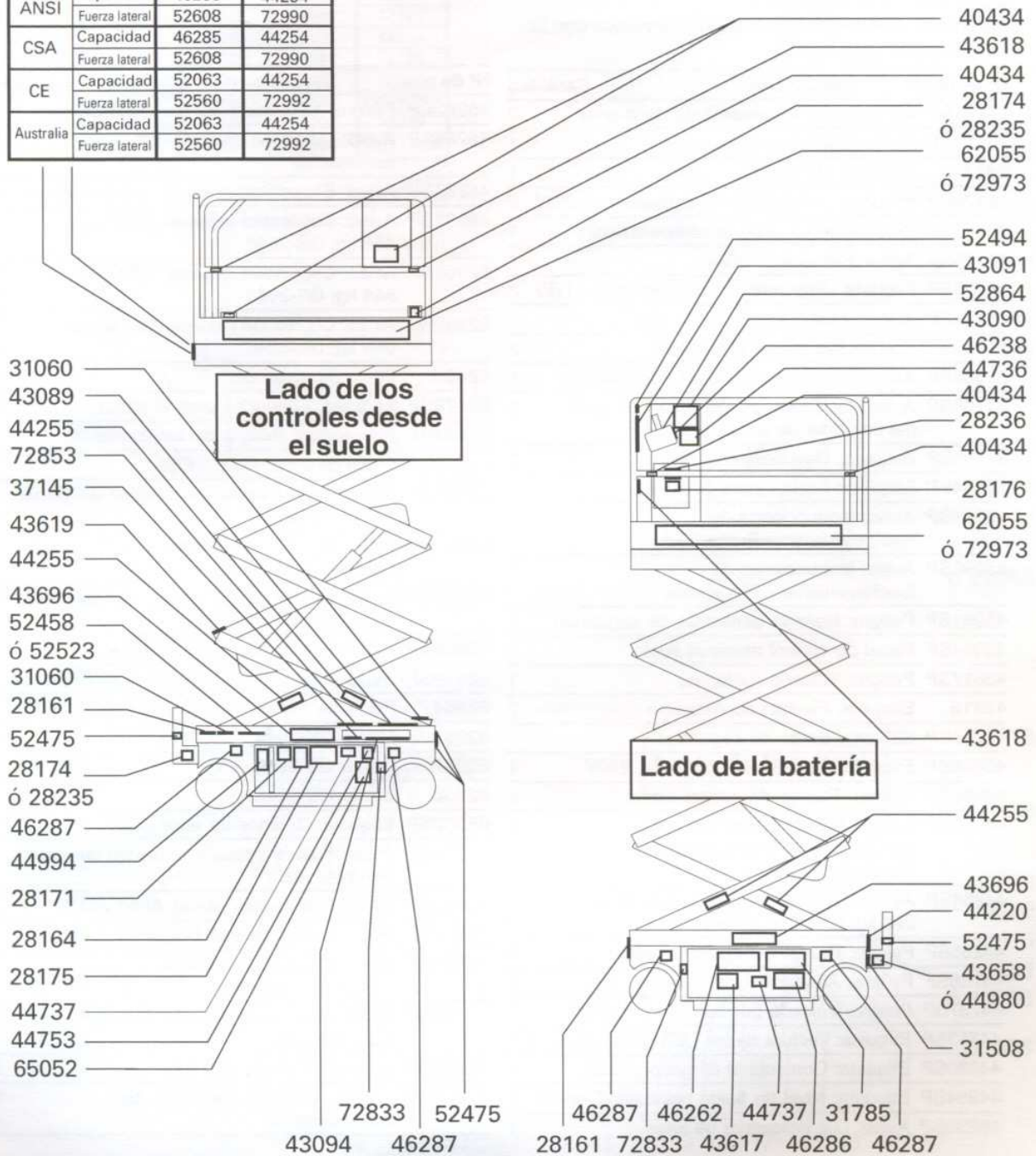

PEGATINAS

Inspección de las pegatinas

Con ayuda de las ilustraciones de la página siguiente, compruebe si todas las pegatinas están en su sitio y son legibles.

A continuación se ofrece una lista numérica con la cantidad y la descripción.

Nº de pieza	Descripción	Cantidad	Nº de pieza	Descripción	Cantidad
28161SP	Advertencia: Aplastamiento de manos	2	46262SP	Peligro: Seguridad del cargador/baterías	1
28164SP	Aviso: Materiales peligrosos	1	46286SP	Aviso: Diagrama de conexión de las baterías	1
28171	Etiqueta: No fumar	1	46287SP	Aviso: Especificaciones de los neumáticos	4
28174SP	Etiqueta: Alimentación a la plataforma, 230V	2	48331SP	Aviso: Capacidad máxima 1.000 libras/ 454 kg, GS-2646	1
28175SP	Precaución: Acceso al compartimento	1	52084SP	Aviso: Capacidad máxima 1.200 libras/ 544 kg, GS-2046	1
28176SP	Aviso: Faltan manuales	1	52337SP	Aviso: Capacidad máxima 700 libras/ 318 kg, GS-3246	1
28235SP	Etiqueta: Alimentación a la plataforma, 115V	2	52458	Placa de serie: CE	1
28236SP	Advertencia: En caso de no leer . . .	1	52475SP	Etiqueta: Enganche para el transporte	5
31060SP	Peligro: No alterar el limitador	2	52494SP	Precaución: Peligro de aplastamiento	1
31508SP	Aviso: Corriente al cargador de baterías	1	52523	Placa de serie: ANSI y CSA	1
31785SP	Aviso: Instrucciones de funcionamiento del cargador de baterías	1	52561SP	Aviso: Fuerza lateral y velocidad del viento GS-2046, CE	1
37145SP	Etiqueta: Descenso manual	1	52562SP	Aviso: Fuerza lateral y velocidad del viento GS-2646, CE	1
40434SP	Etiqueta: Anclaje para el cable	5	52563SP	Aviso: Fuerza lateral y velocidad del viento GS-3246, CE	1
43089SP	Aviso: Instrucciones de funcionamiento - Suelo	1	52609SP	Aviso: Fuerza lateral,GS-2046, ANSI y CSA	1
43090SP	Aviso: Instrucciones de funcionamiento - Plataforma	1	52610SP	Aviso: Fuerza lateral,GS-2646, ANSI y CSA	1
43091SP	Peligro: Normas generales de seguridad	1	52864	Panel de control de la plataforma	1
43094SP	Panel de control desde el suelo	1	62056	Genie GS-2046	2
43617SP	Peligro: Volcado (baterías)	1	62057	Genie GS-2646	2
43618	Etiqueta: Flechas de dirección	2	62058	Genie GS-3246	2
43619SP	Etiqueta: Brazo de seguridad	1	65052SP	Etiqueta: Códigos de error ECU	1
43658SP	Etiqueta: Corriente al cargador, 230V	1	72084SP	Aviso: Fuerza lateral y velocidad del viento GS-3246, CE	1
43696SP	Peligro: Riesgo de electrocución	2	72120SP	Aviso: Máx. fuerza lateral, ANSI y CSA	1
44220SP	Peligro/Aviso: Instrucciones de funcionamiento y seguridad de liberación del freno	1	78026SP	Aviso: Fuerza lateral, GS-2646, Australia	1
44254SP	Aviso: Capacidad máxima 500 libras/ 227 kg, GS-3246, CSA	1	78027SP	Aviso: Capacidad máxima, GS-2646, Australia	1
44255SP	Peligro: Riesgo de aplastamiento	4	78028SP	Aviso: Capacidad máxima, GS-3246, CE y Australia	1
44736SP	Peligro: Alarma de inclinación	1	72833SP	Etiqueta: Cierres abiertos	2
44737SP	Peligro: Volcado por bandejas abiertas	2	72853SP	Peligro: Riesgos derivados del uso incorrecto	1
44753SP	Etiqueta: Lectura de los LED de diagnóstico	1			
44980SP	Etiqueta: Corriente al cargador, 115V	1			
44994SP	Etiqueta: Nivel de fluido hidráulico/Dexron	1			
46238SP	Aviso: Luz indicadora de error	1			

PEGATINAS

GS-2046, GS-2646 y GS-3246

Números de pieza de las pegatinas				
cada modelo requiere 1 pegatina de capacidad y 1 de fuerza				
		GS-2046	GS-2646	GS-3246
ANSI	Capacidad	52084	48331	52337
	Fuerza lateral	52609	52610	72120
CSA	Capacidad	52084	48331	44254
	Fuerza lateral	52609	52610	72120
CE	Capacidad	52084	48331	78028
	Fuerza lateral	52561	52562	52653 ó 72084
Australia	Capacidad	52084	78027	78028
	Fuerza lateral	52561	78026	52653 ó 72084

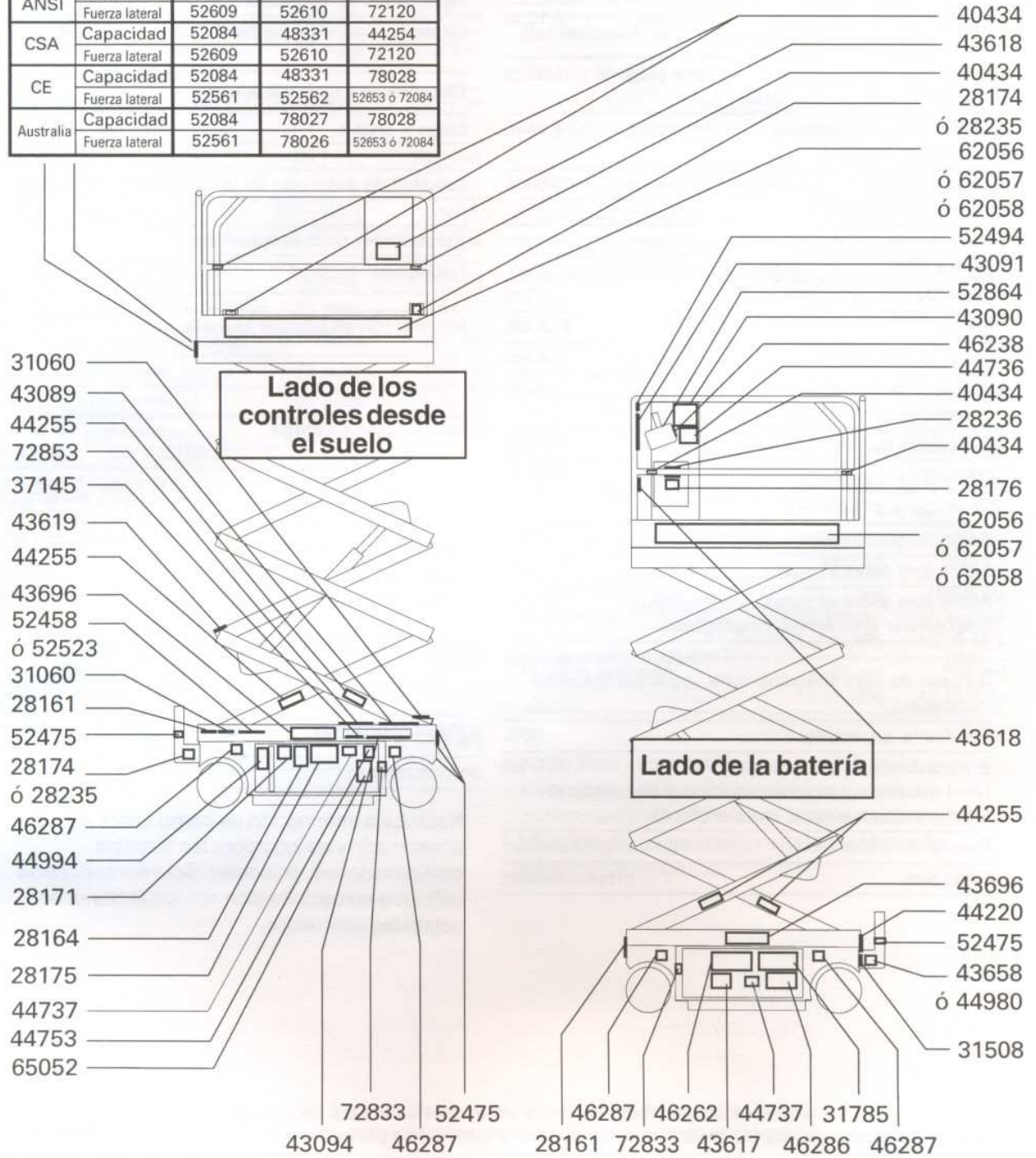

Especificaciones

Modelo	GS-2032	
Altura máxima de funcionamiento	26 pies	7,9 m
Altura máxima de la plataforma	20 pies	6,1 m
Altura máxima replegada	82 ⁷ / ₈ pulg.	2,10 m
Barandillas elevadas - CE		
Altura máxima replegada	78 ¹ / ₂ pulg.	1,99 m
Barandillas elevadas - ANSI		
Altura máxima replegada	76 ¹ / ₂ pulg.	1,94 m
Barandillas bajadas		
Altura máxima replegada	39 pulg.	99 cm
Barandillas quitadas		
Altura de las barandillas - ANSI y CSA	39 pulg.	99,1 cm
Altura de las barandillas - CE	43 ¹ / ₂ pulg.	1,10 m
Ancho	32 pulg.	81,3 cm
Longitud, replegada	96 pulg.	2,44 m
Longitud de la plataforma extendida	135 ¹ / ₂ pulg.	3,44 m
Capacidad máxima de carga	800 libras	363 kg
Distancia entre ejes	73 pulg.	1,85 m
Radio de giro (exterior)	92 pulg.	2,34 m
Radio de giro (interior)	0 pulg.	0 cm
Altura libre sobre el suelo	4,0 pulg.	10,2 cm
Altura libre sobre el suelo	7 ⁷ / ₈ pulg.	2,2 cm
Dispositivos antibaches desplegados		
Peso	Consulte la placa de serie (El peso de cada máquina varía según las opciones instaladas)	
Pendiente superable	30%	
Emisiones de ruido aéreo	70 dB	
Nivel máximo de ruido en estaciones de trabajo en funcionamiento normal (ponderado A)		
Fuente de alimentación	4 baterías, 6V 245 AH	
Controles	Proporcionales	

Salida de CA en la plataforma	Estándar	
Presión hidráulica máxima (funciones)	3.500 psi	241,3 bares
Tamaño de los neumáticos	15 x 5 x 11 ¹ / ₄	
Capacidad del sistema hidráulico	5,5 galones	20,8 litros

Dimensiones de la plataforma

Largo x ancho	89 pulg. x 31 ¹ / ₄ pulg.	2,26 m x 0,794 m
Longitud de extensión de la plataforma	39 pulg.	99 cm

Velocidades de desplazamiento

Replegada, máxima	2,2 mph	3,5 km/h
Máxima con plataforma elevada	0,5 mph	0,8 km/h
	40 pies/54,5 s	12,2 m/54,5 s

Información de carga sobre el suelo

	ANSI y CE	Australia
Tara + carga nominal	4.303 libras 1.952 kg	5.249 libras 2.381 kg
Carga del eje, máxima	2.450 libras 1.111 kg	3.410 libras 1.547 kg
Carga de la rueda, máxima	1.225 libras 555 kg	1.705 libras 773 kg
Presión localizada por neumático	123 psi 8,62 kg/cm ² 845 kPa	170,5 psi 12,0 kg/cm ² 1.176 kPa
Presión ocupada	220 psf 10,54 kPa	251 psf 12,01 kPa

Nota: Esta información de carga sobre el suelo es aproximada y no incorpora las distintas configuraciones opcionales. Solamente debería utilizarse en combinación con los factores de seguridad adecuados.

Uno de los principios de Genie es la continua mejora de sus productos. Las especificaciones de los productos están sujetas a cambios sin previo aviso ni obligación por parte de Genie.

Propuesta 65 de California

ADVERTENCIA

Las autoridades sanitarias del estado de California informan de que los humos de escape de este producto contienen sustancias químicas que pueden producir cáncer, malformaciones perinatales y otros problemas reproductivos.

Genie Holland

Teléfono 31 70 51 78836
Fax 31 70 51 13993

Genie Denmark

Teléfono 45 6612 5544
Fax 45 6612 5530

Genie France

Teléfono 33 2 37 26 09 99
Fax 33 2 37 26 09 98

Genie Spain

Teléfono 34 93 579 5042
Fax 34 93 579 5059

Genie Germany

Teléfono 49 4202 8852-0
Fax 49 4202 8852-20

Genie U.K.

Teléfono 44 1476 584333
Fax 44 1476 584334

Genie Mexico City

Teléfono 52 5 653 03 84
Fax 52 5 664 40 16

Genie North America

Teléfono 425.881.1800
Gratuito EE.UU. y Canadá
800.536.1800
Fax 425.883.3475

Genie Australia Pty Ltd.

Teléfono 1 61 7 3375 1660
Fax 1 61 7 3375 1002

Genie China

Teléfono 86 21 53852570
Fax 86 21 53852569

Genie Malaysia

Teléfono 604 228 1235
Fax 604 226 6872

Genie Japan

Teléfono 81 3 3453 6082
Fax 81 3 3453 6083

Genie Korea

Teléfono 82 2 558 7267
Fax 82 2 558 3910

Genie Africa

Teléfono 27 11 455 0373
Fax 27 11 455 0355

Genie Latin America

Teléfono 55 11 4055 2499
Fax 55 11 4043 1661

Distribuido por: